



CATALOGUE PUBLIC
PORTAILS & CLÔTURES EN ALUMINIUM



Conception et fabrication française

SOMMAIRE



QUI SOMMES-NOUS ?	6
CLÔTURE ÉLÉGONNE	10
GAMME VINTAGE	12
GAMME CLASSIQUE	14
CLASSIQUE OPAQUE	
CANADA	14
CLOSE & CLOSE VERTICA	16
CLOSE DUO	17
CLOSE FOUGERE	18
CLOSE MIXTE M1	19
CLOSE MIXTE M2	20
TOLLA M1	21
TOLLA M2	22
TOLLA M3	23
CLASSIQUE SEMI-OPAQUE	
CLOSE DUO	24
INTYM	25
INTIMYA	26
PIÉTON	27
OBSTACLE	28
FLÈCHE	29
VICKING	30
COLVERT	31
CROIZÉ	32
BRUME	33
CLASSIQUE AÉRÉ	
INFINI	34
CLOSE DUO	35
VISIBLE	36
PARTITION	37
ÉTAU	38
SERPENT	39
BRUME	40

GAMME MODERNE 41

MODERNE OPAQUE

CLOSE 240	42
CLOSE 365	44
CLOSE FOUGÈRE 240	45
CLOSE FOUGÈRE 365	46
DIAMANT	47

MODERNE SEMI-OPAQUE

CLOSE 240 / 365 LASER	48
CLOSE FOUGÈRE 240	49
SEMI-PERSIENNE	50
PERSIENNE	51
DIAMANT LASER	52
VICKING 240	53
VICKING 240 LASER	54
ÉLANA	55
HORIZON M1	56
HORIZON M2	57
PANDA	58
ALLURE	58
AIGLE	60
AIGLE LASER	61
AMAZON M1	62
MAZON M2	63
CITY	64
FRAGMENT	65
ILLUSION M1	65
ILLUSION M2	67

MODERNE AÉRÉ

GÉO-C	68
GÉO-R	69
BAMBOU SOUDÉ	70
BAMBOU TRAVERSANT	71
MANHATTAN	72
CODE BARRE	73

GAMME INÉDIT 74

INÉDIT SEMI-OPAQUE / AÉRÉ

SEMI-OPAQUE 4 MM	74
SEMI-OPAQUE 6 MM	75
INSPIRATIONS EN DÉCOUPES LASER SEMI-OPAQUES	76
INSPIRATIONS EN DÉCOUPES LASER AÉRÉES	80

LES DÉCOUPES LASER 84**LES COLORIS 87****LES CINTRAGES 88****LES OUVRANTS 89**

ACCESSOIRES POUR PORTAILS	90
Accessoires techniques pour portails	90
Fermetures pour portails	90
Poignées pour portails et portillons	90
Chapeau et éclairage pour poteau de portail	90
Boîte à lettres	90
Lames décoratives pour portails	91
Accessoires ornementaux pour portails TRADITION	91
MOTORISATIONS ET ACCESSOIRES	92
INTERPHONIE	95
CONDITIONS GÉNÉRALES DE VENTE	96
GARANTIE	97
BONS DE COMMANDE	100
Bon de commande portail pivotant	100
Bon de commande portail coulissant	102
Bon de commande portail autoportant	104
Bon de commande totem	106
Bon de commande portillon	108
Bon de commande clôture soudée	110
Bon de commande Élégonne	112
Bon de commande motorisation et accessoires	114
Bon de commande interphone	116



PULSION ALU



QUI SOMMES-NOUS ?

PULSION ALU est une société de fabrication sur-mesure en aluminium, experte dans le pré-traitement ainsi que le thermolaquage des surfaces acier, inox et aluminium.

De part le groupe, l'entreprise PULSION ALU a hérité d'une expertise dans la métallerie de plus de trente ans, à destination du particulier, du professionnel et du milieu architectural.

Fondée en 2016, PULSION ALU est l'une des filiales du groupe Clôtures & Portails de France, implantée à Douai (59) dans les Hauts de France et située à proximité des axes autoroutiers A21 et A1.



NOS SERVICES

PULSION ALU vous accompagne dans la conception ainsi que la fabrication aluminium. D'ailleurs, l'entreprise dispose d'une expérience confirmée dans la production soudée de clôtures et de portails.

Celle-ci dispose aussi d'une chaîne de thermolaquage entièrement automatisée, d'une profondeur de 14 mètres, par une hauteur de 2,50 mètres et d'un largeur de 80 centimètres. Cette technologie permet de traiter de petits comme de grands gabarits en continu, sans rupture de production.

L'atelier bénéficie d'un bureau d'études et d'un laboratoire pour le contrôle quotidien de nos diverses prestations de thermolaquage. PULSION ALU, c'est aussi un service commercial dédié, une exécution réactive dans le respect des contraintes techniques, comme environnementales.

PULSION ALU met à votre disposition son savoir-faire, son personnel expert qualifié ainsi que sa logistique. Mais avant tout, sa principale préoccupation est de vous produire une prestation de qualité, dans le respect des délais et tout en maîtrisant nos coûts de production.

FABRICATION ALUMINIUM

Fabrication soudée en aluminium
Bureau d'études de conception
Spécialiste dans la fabrication de portails
et de clôtures sur-mesure

PRÉ-TRAITEMENT & THERMOLAQUAGE

Dérochage chimique
Dérochage mécanique
Le primaire avant laquage
Thermolaquage par poudre
Conditionnement
Structures de transport consignées
Logistique d'enlèvement et de livraison



—
QUALITÉ
GARANTIE
ENVIRONNEMENT



FABRICATION PERSONNALISÉE

PULSION ALU produit des conceptions personnalisables et sur-mesure. Le bureau d'études vous conseille et vous apporte son expertise technique dans la conception de votre projet.

THERMOLAQUAGE SUR-MESURE

Selon la configuration de vos supports, PULSION ALU vous propose la conception de supports offrant un thermolaquage sur-mesure. Les surfaces d'accessibilité complexe seront traitées par un agent expert.



GARANTIE

Garantie structure : 10 ans
 Garantie accessoires : 2 ans
 Découvrez notre garantie peinture en page X de notre catalogue.

PRÉSERVATION DE L'ENVIRONNEMENT

Les prestations automatisées de pré-traitements et de thermolaquage respectent la préservation de l'environnement :

- Nous traitons à zéro rejet ;
- Nous procédons au recycle de nos poudres ;
- Nous recyclons nos emballages et conditionnements ;
- Nous consignons nos structures de transport ;
- Traçabilité de nos déchets, avec transformation de certains ;
- Optimisation de nos moyens de transport par géolocalisation.

CLÔTURE ÉLÉGONNE



Informations à préciser dans la commande :

Remplissage :

- 5 dimensions de lames de remplissage : lame décorative de 37 mm, 80 mm, 150 mm, 240 mm et 365 mm
- Kit d'insertion de tôles de découpe laser de H 308 mm x L 2485 mm, 8 modèles de tôle : perforée, éclat, raphia, tranquil, abstrait, brume, pivoine et urbain.

Positionnement des lames :

- Employer le clip afin de remplir les encoches libres du poteau ou bien pour réaliser les espacements en le découpant, hauteur 2500 mm.

Informations complémentaires :

- Poteau KAMÉLÉON, L 100 mm x P 100 mm, Hauteurs de 2700 mm ou 3200 mm.
- Chapeau plat, L 100 mm x P 100 mm

KIT D'INSERTION DE DÉCOUPES LASER

Tôle de découpe laser H 308 mm x 2485 mm



Possibilité de découpes laser personnalisées uniquement sur devis.

8 choix standards de découpe laser

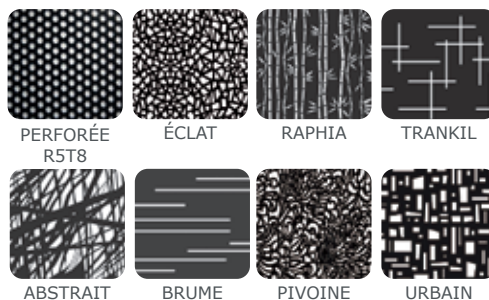

DIMENSIONS DE LA CLÔTURE

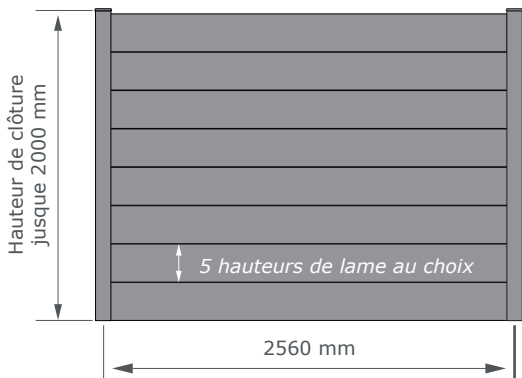

LAMES ALUMINIUM

5 hauteurs de lame au choix

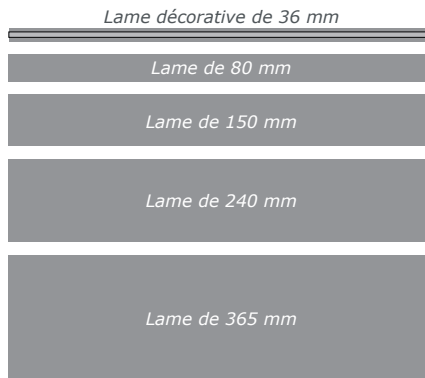

SOUPLESSE DIRECTIONNELLE

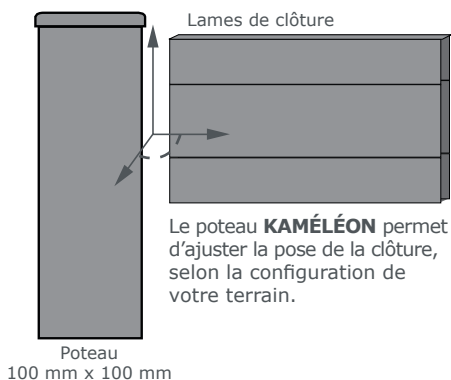

CLIP



Clip en aluminium thermolaqué. Hauteur 2500 mm. Permet de remplir les encoches libres du poteau ou de réaliser les espacements en les découpant.

POTEAU KAMÉLÉON



Le poteau **KAMÉLÉON** se fixe par scellement ou à l'aide d'une platine. L 100 mm x P 100 mm Aluminium thermolaqué. Hauteurs disponibles en 2700 mm ou 3200 mm.

LAME DÉCORATIVE 36 MM

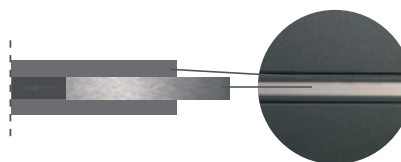

3 coloris de remplissage au choix

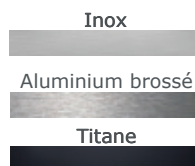

Les dessins présentés sur cette page sont non contractuels

GAMME VINTAGE



Portail pivotant



Portillon



Portail pivotant

Choix du cintrage de votre portail

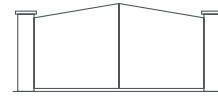

CINTRAGE 01

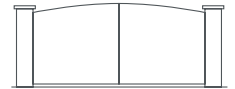

CINTRAGE 04



CINTRAGE 02



CINTRAGE 05

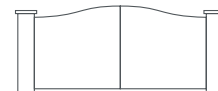

CINTRAGE 03



Portail pivotant



Tôle festonnée



Rosace



Volute S



Volute C



Boule



Goutte d'eau



Pointe



Fleur de lys



Rond



Barreau
Ø 20 mm
ép. 2 mm





Présentation modèle REMPLISSAGE COMPOSITE



Lame composite - Gris anthracite ou Gris quartz



Lame composite effet bois



Modèle TRAPPEUR pivotant

NOUVEAUTÉ

L'art du bois durable

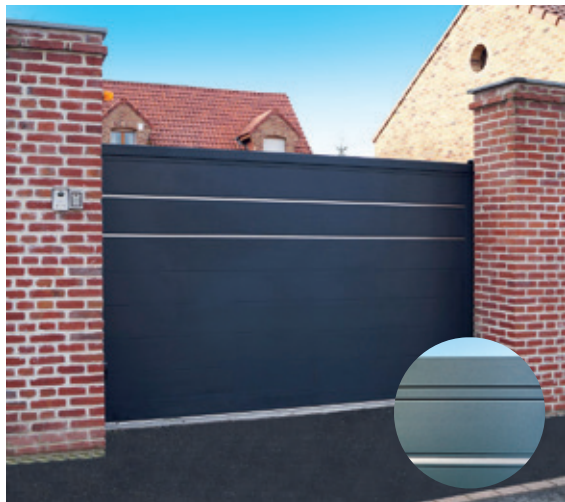

Modèle CLOSE coulissant avec lames décoratives

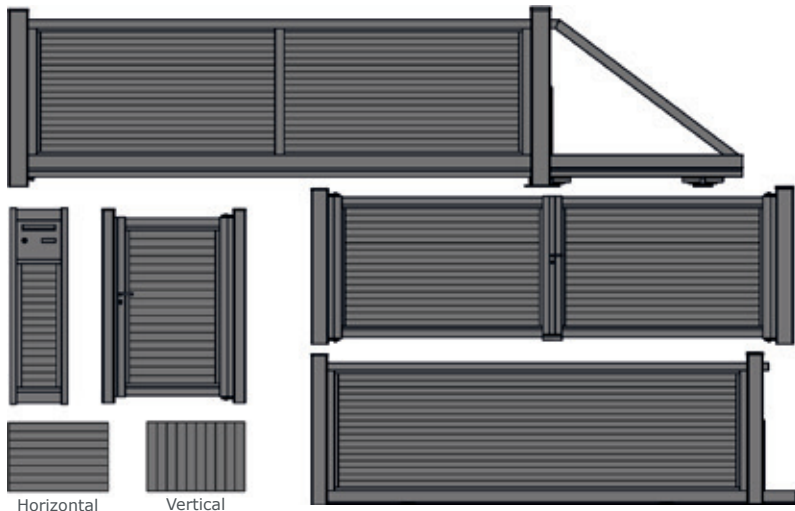

Modèle CLOSE (lames horizontales) & CLOSE VERTICA (lames verticales)

Les dessins présentés sur cette page sont non contractuels



Modèle CLOSE VERTICA pivotant

Choix du cintrage de votre portail

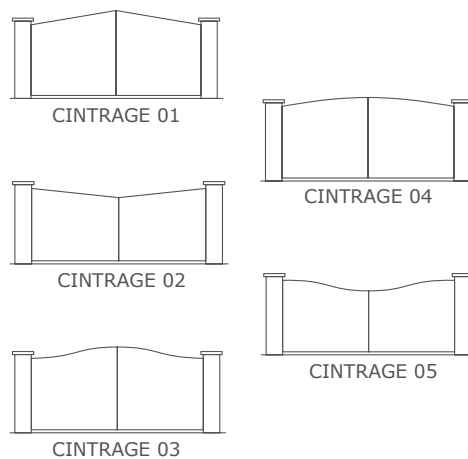

Modèle CLOSE VERTICA coulissant



Rond ou carré décoratif



Lettres ou chiffres inox



Modèle CLOSE pivotant avec imposte

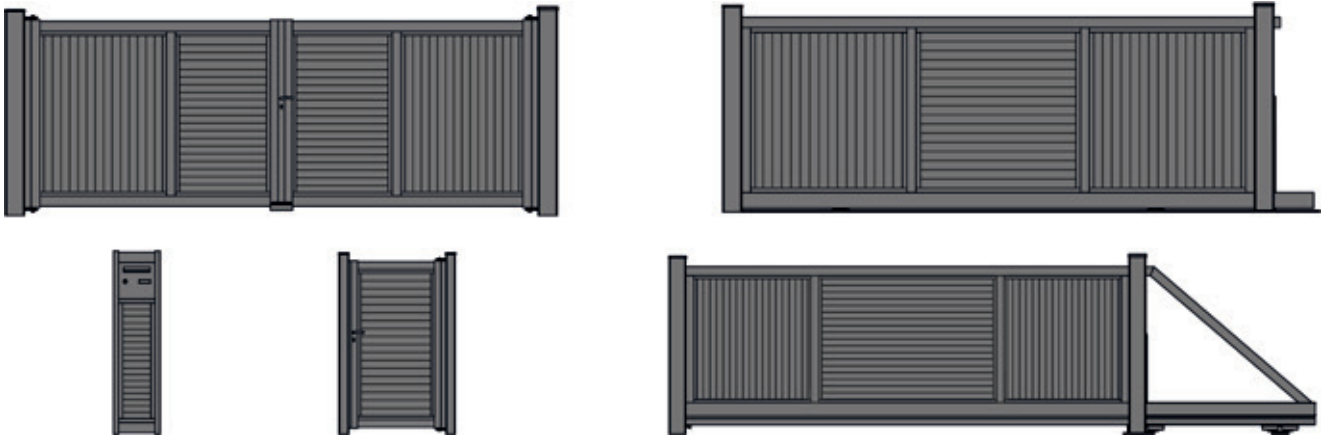

Présentation modèle CLOSE DUO

Type A

Type B



2 modèles de remplissage



CINTRAGE 01



CINTRAGE 04

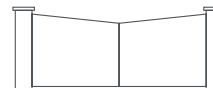

CINTRAGE 02

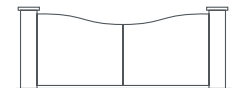

CINTRAGE 05



CINTRAGE 03

Choix du cintrage de votre portail



Modèle CLOSE DUO autoportant

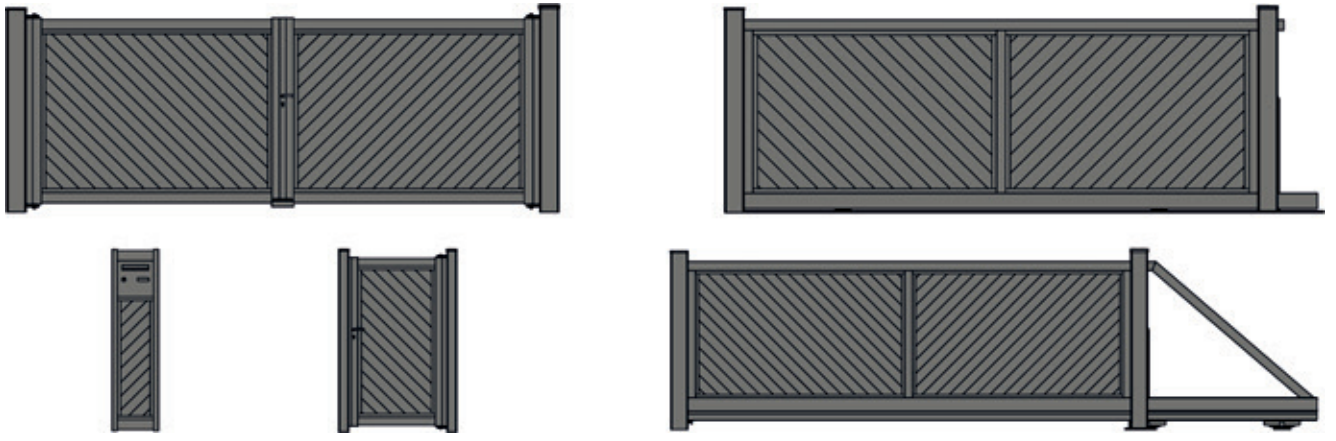

Présentation modèle CLOSE FOUGÈRE

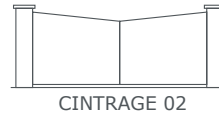

Choix du cintrage de votre portail



Modèle CLOSE FOUGÈRE pivotant

Les dessins présentés sur cette page sont non contractuels

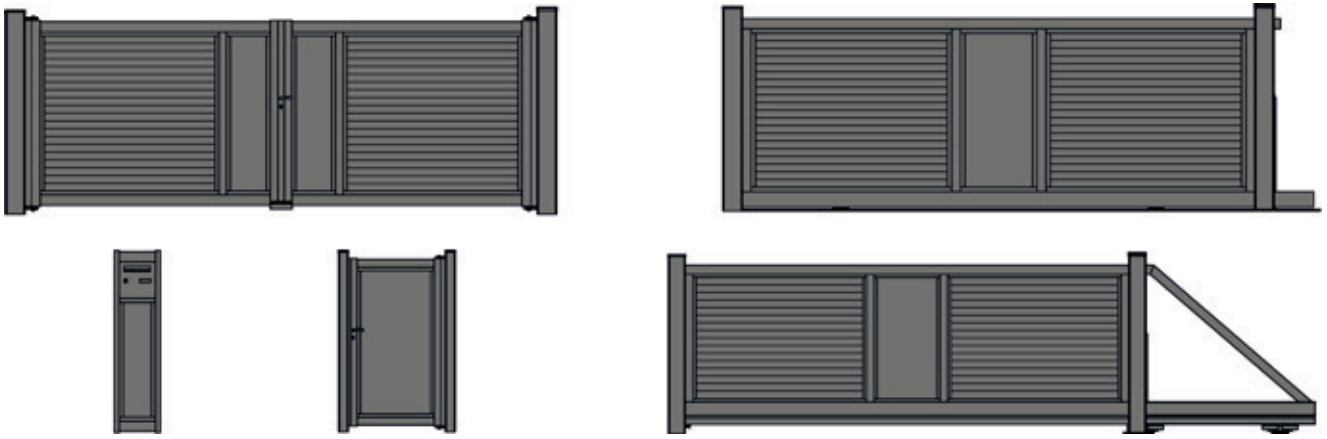

Présentation modèle CLOSE MIXTE M1



CINTRAGE 01



CINTRAGE 04

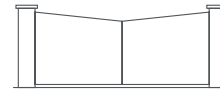

CINTRAGE 02

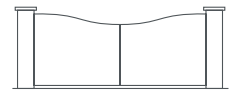

CINTRAGE 05

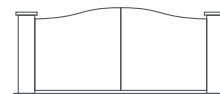

CINTRAGE 03

Choix du cintrage de votre portail

Modèle CLOSE MIXTE M1 pivotant

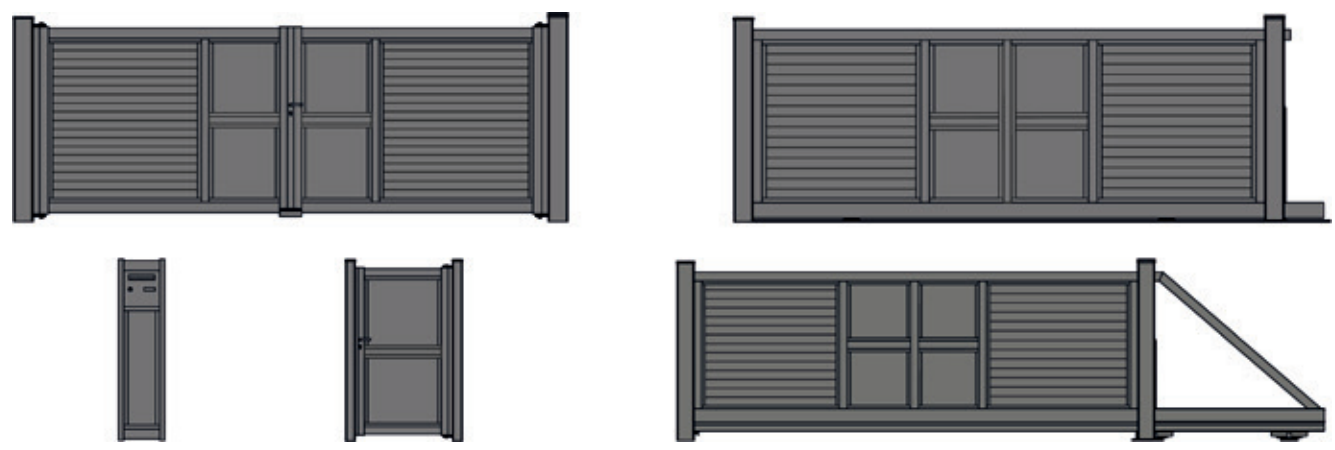

Présentation modèle CLOSE MIXTE M2

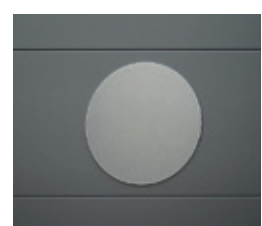

Rond ou carré décoratif



Lettres ou chiffres inox



Modèle CLOSE MIXTE M2 pivotant

Les dessins présentés sur cette page sont non contractuels

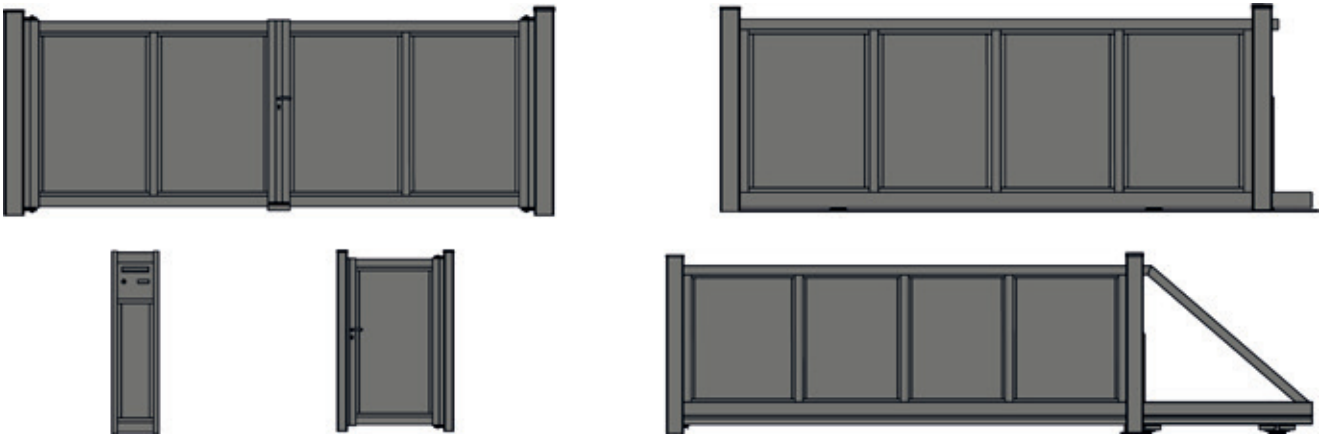

Présentation modèle TOLLA M1



Rond ou carré décoratif



Lettres ou chiffres inox



Modèle TOLLA M1 pivotant

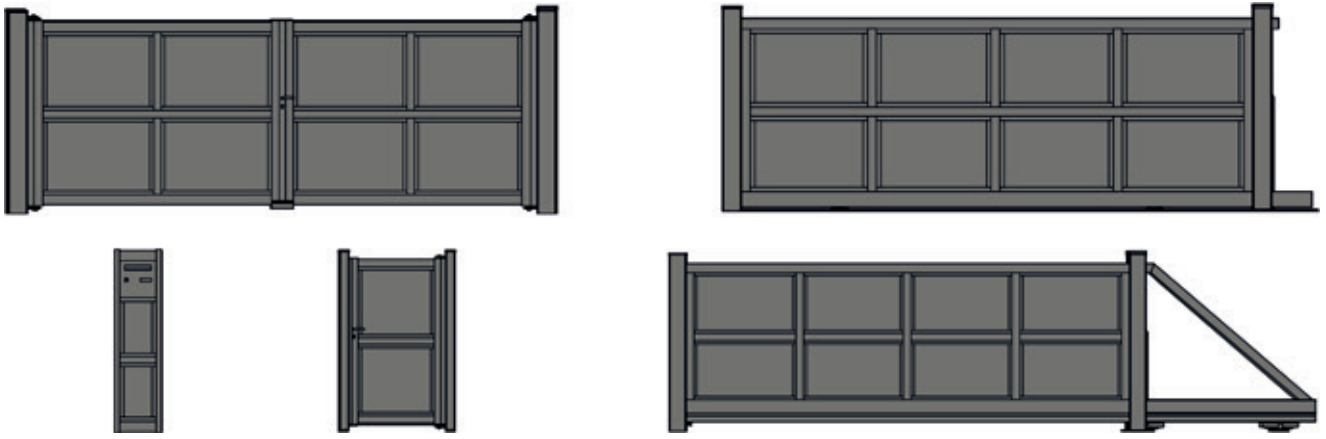

Présentation modèle TOLLA M2



Rond ou carré décoratif



Lettres ou chiffres inox



Modèle TOLLA M2 pivotant

Les dessins présentés sur cette page sont non contractuels

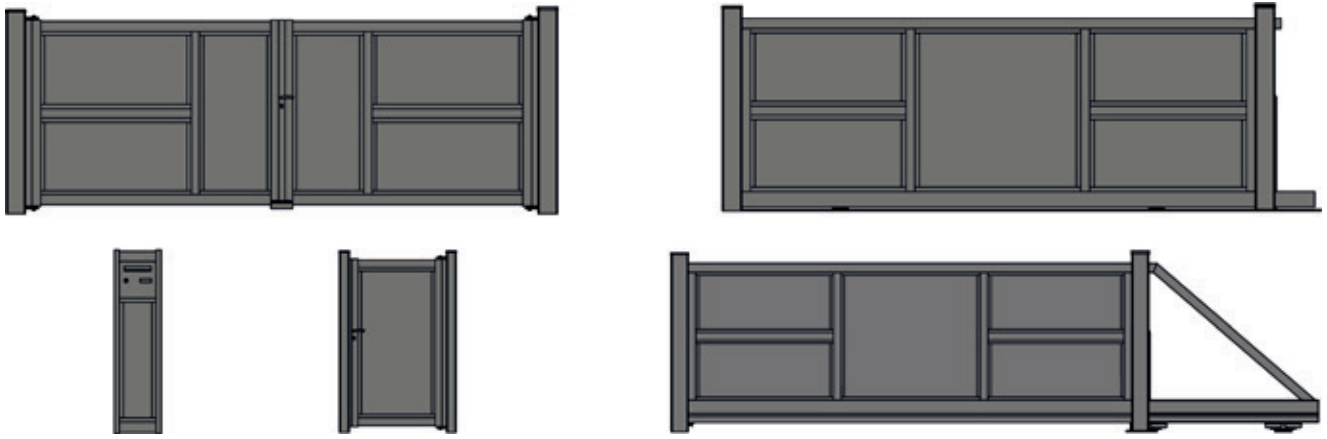

Présentation modèle TOLLA M3

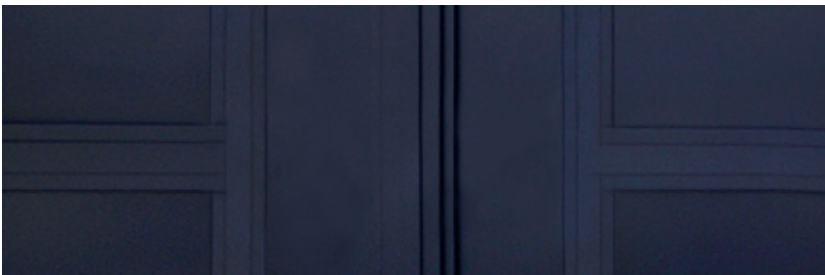

Rond ou carré décoratif



Lettres ou chiffres inox



Modèle TOLLA M3 pivotant

GAMME CLASSIQUE | SEMI-OPAQUE | **CLOSE DUO**

Les dessins présentés sur cette page sont non contractuels

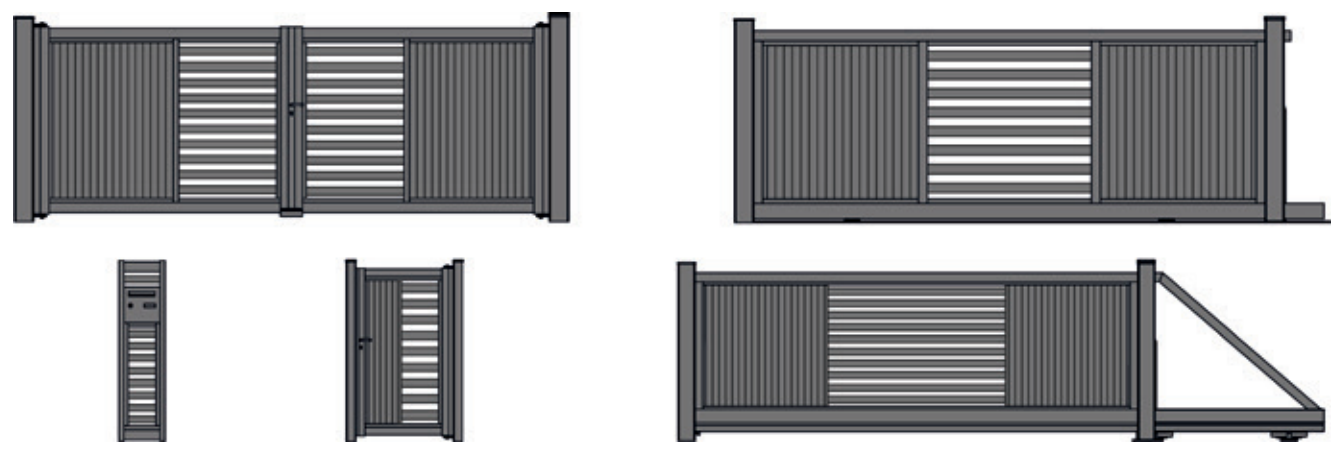

Présentation modèle CLOSE DUO

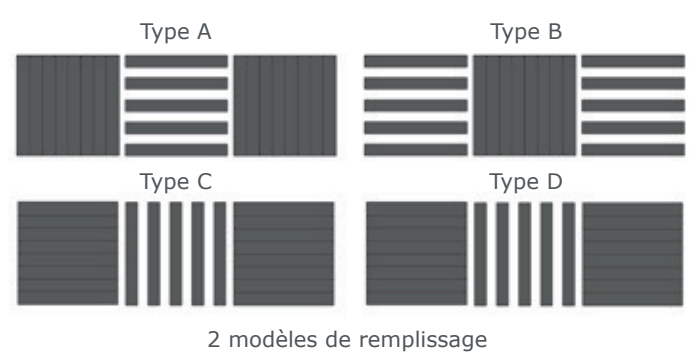

Modèle CLOSE DUO coulissant

Les dessins présentés sur cette page sont non contractuels

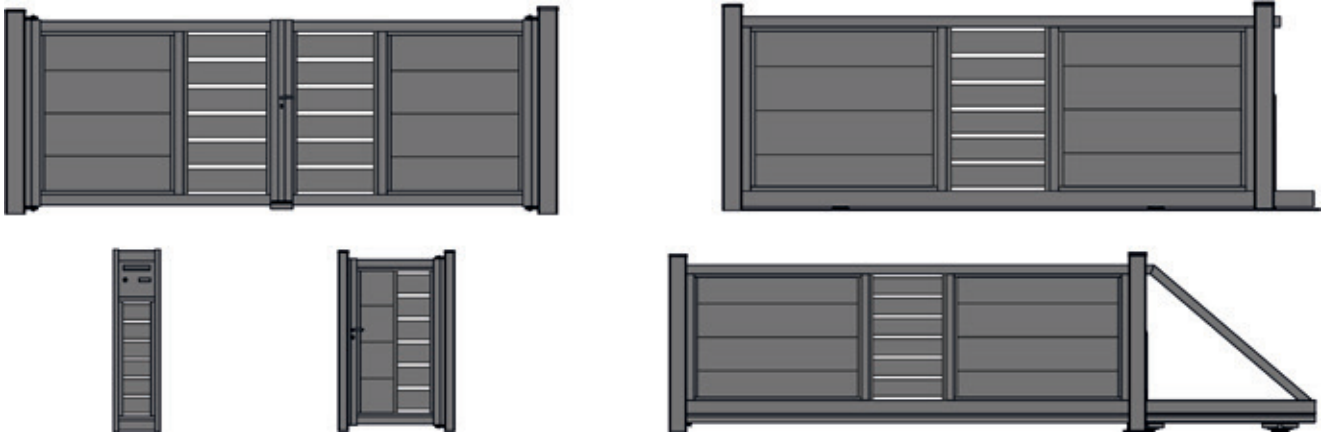

Présentation modèle INTYM



Modèle INTYM coulissant

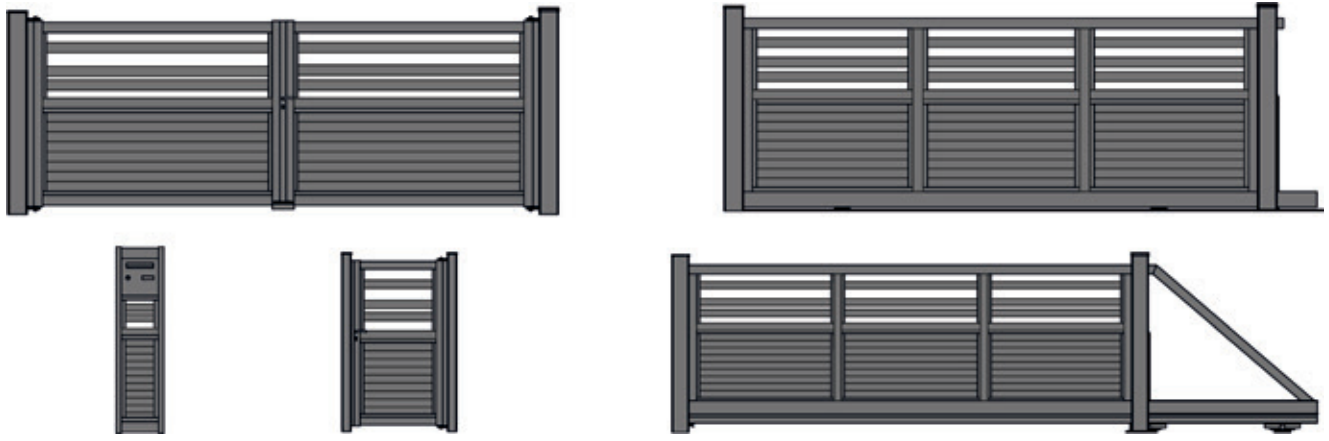

Présentation modèle INTIMYA



Modèle INTIMYA autoportant

Les dessins présentés sur cette page sont non contractuels

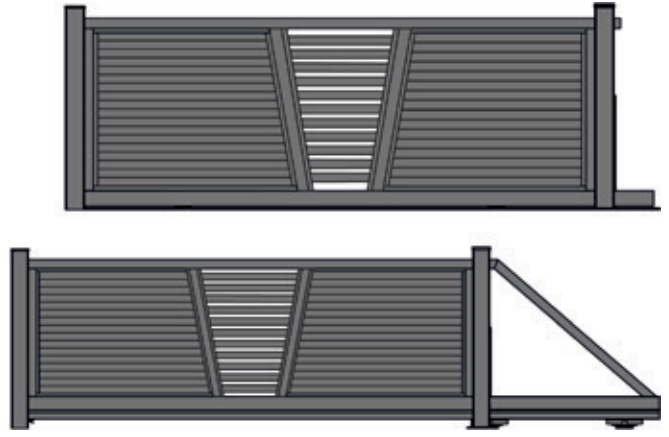
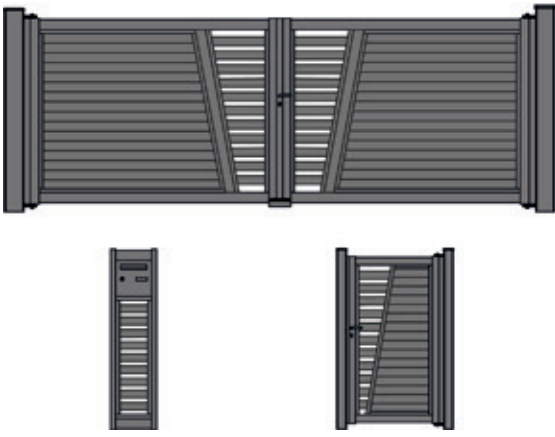

Présentation modèle PIÉTON



Modèle PIÉTON pivotant

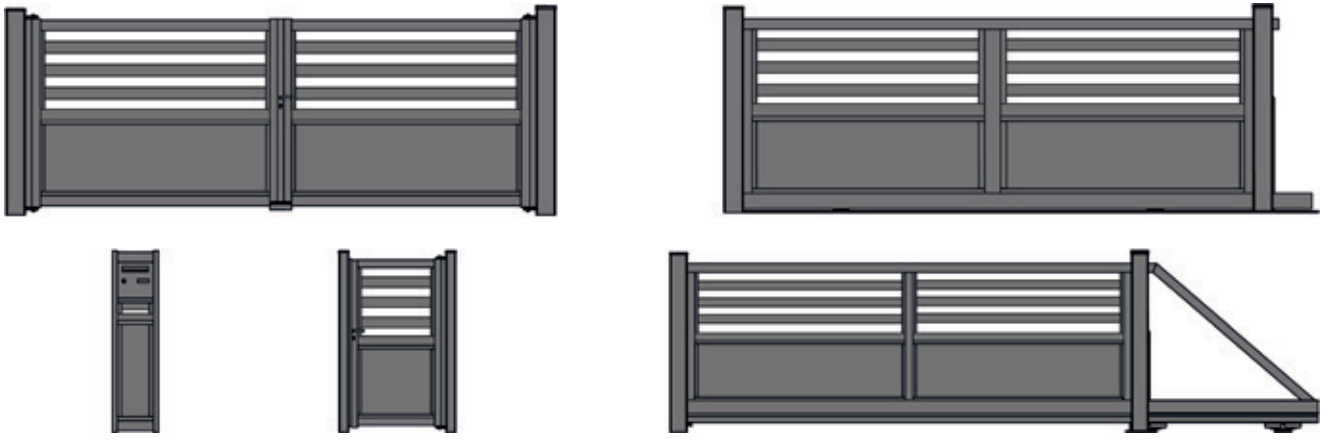

Présentation modèle OBSTACLE



Modèle OBSTACLE pivotant - Cintrage 04

Les dessins présentés sur cette page sont non contractuels

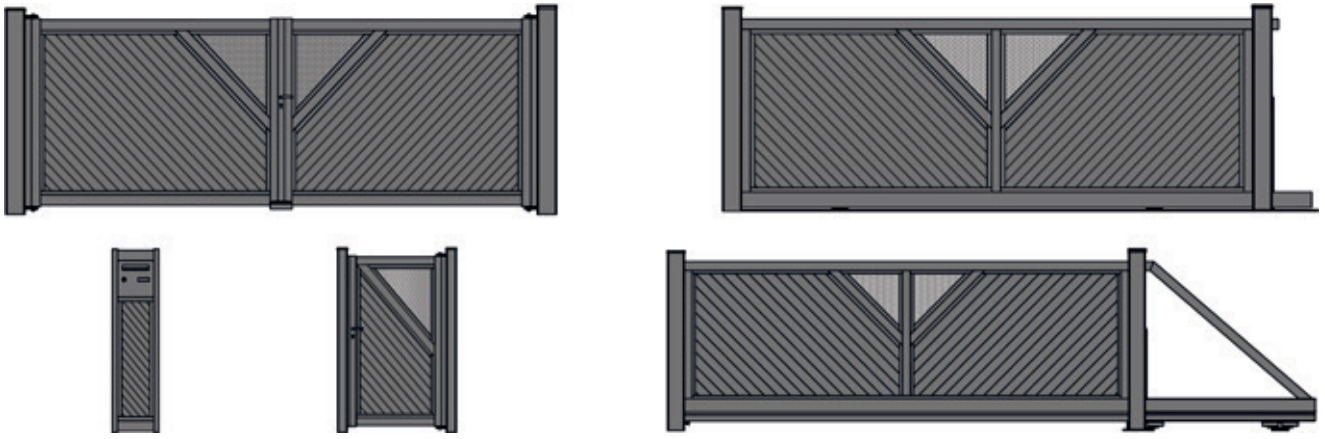

Présentation modèle FLÈCHE



Modèle FLÈCHE coulissant

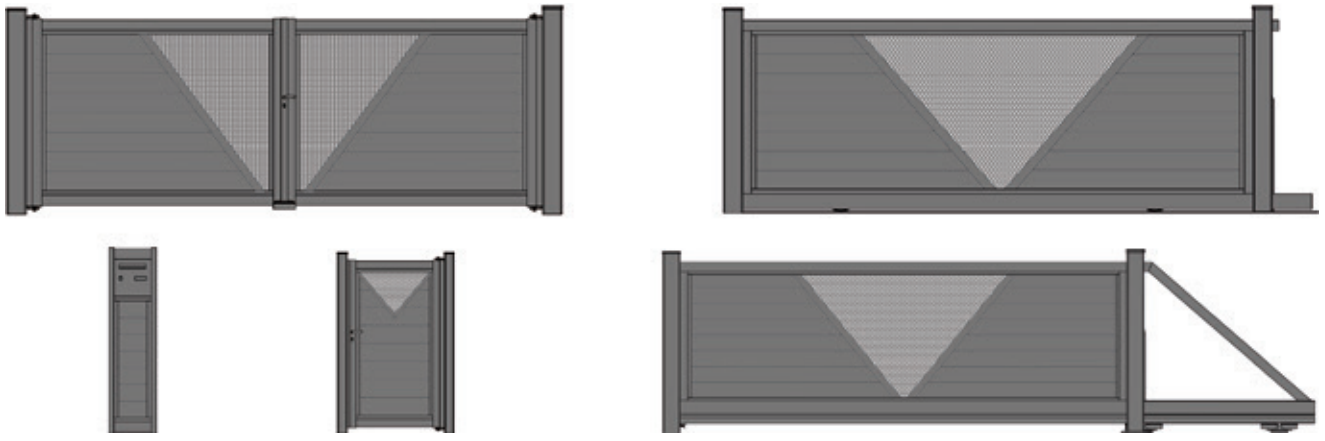

Présentation modèle VICKING



Modèle VICKING pivotant

Les dessins présentés sur cette page sont non contractuels

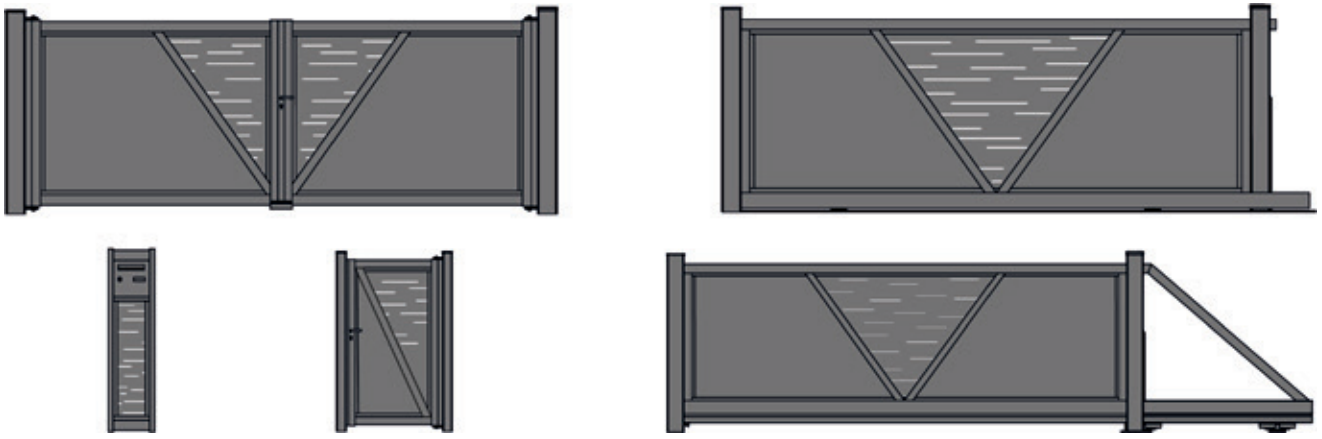

Présentation modèle COLVERT



Modèle COLVERT coulissant

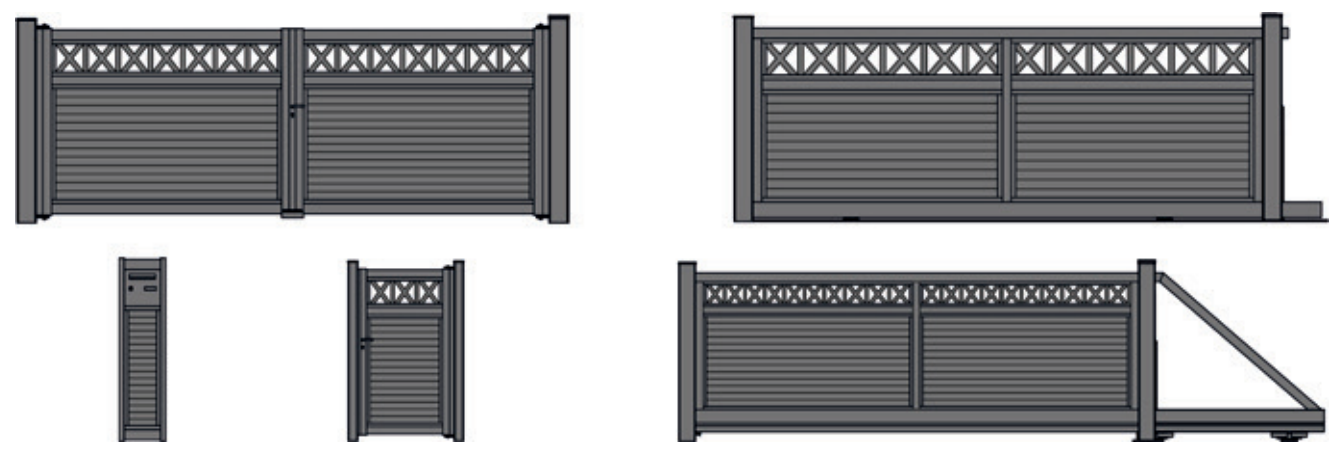

Présentation modèle CROIZÉ



Modèle CROIZÉ pivotant

Les dessins présentés sur cette page sont non contractuels

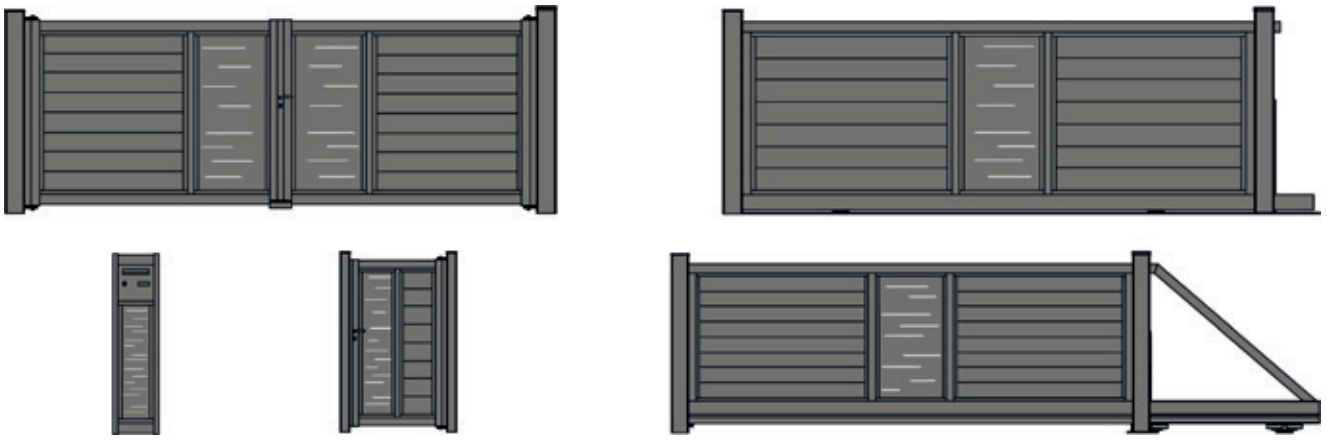

Présentation modèle BRUME



Modèle BRUME portillon

Rond ou carré décoratif Lettres ou chiffres inox

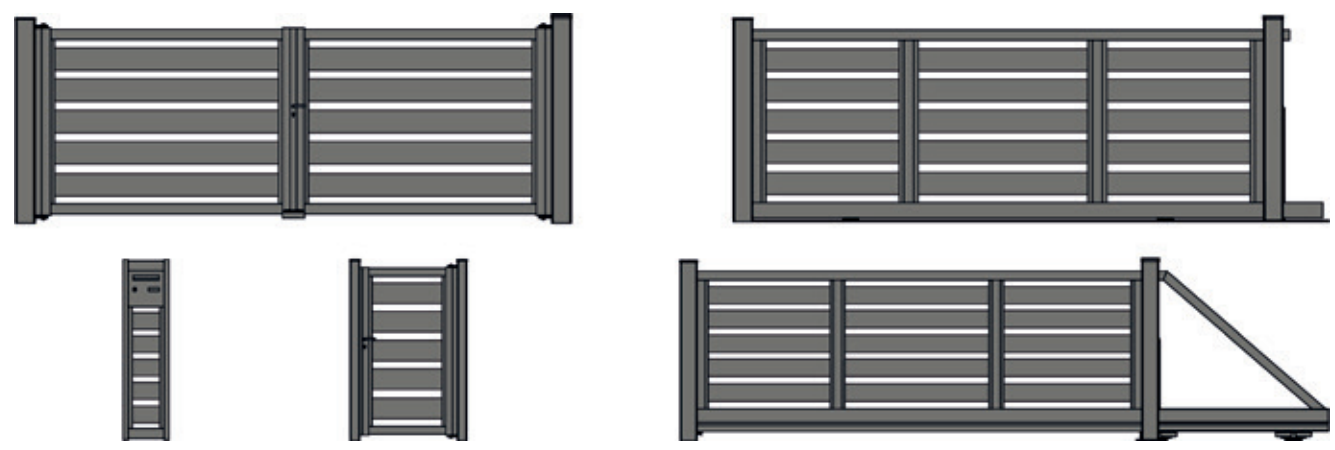

Présentation modèle INFINI



Modèle INFINI coulissant

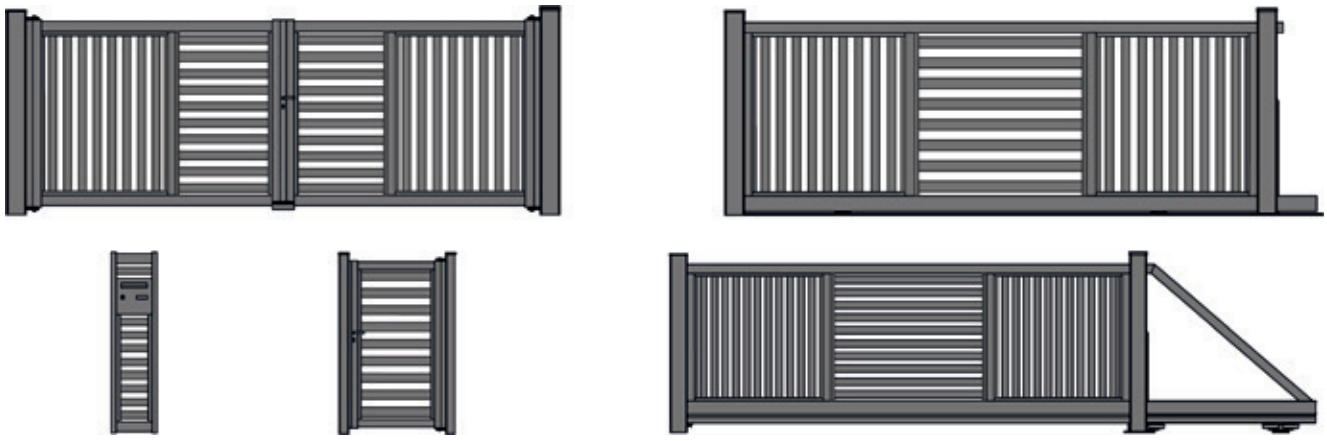

Présentation modèle CLOSE DUO



Modèle CLOSE DUO autoportant

GAMME CLASSIQUE | AÉRÉ | **VISIBLE**

Les dessins présentés sur cette page sont non contractuels

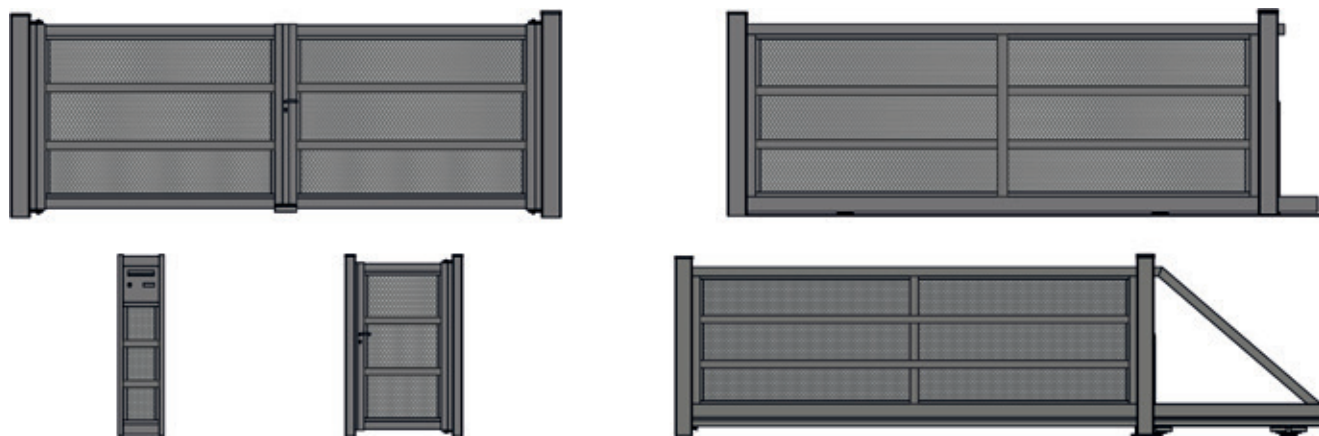

Présentation modèle VISIBLE



Modèle VISIBLE coulissant

Les dessins présentés sur cette page sont non contractuels

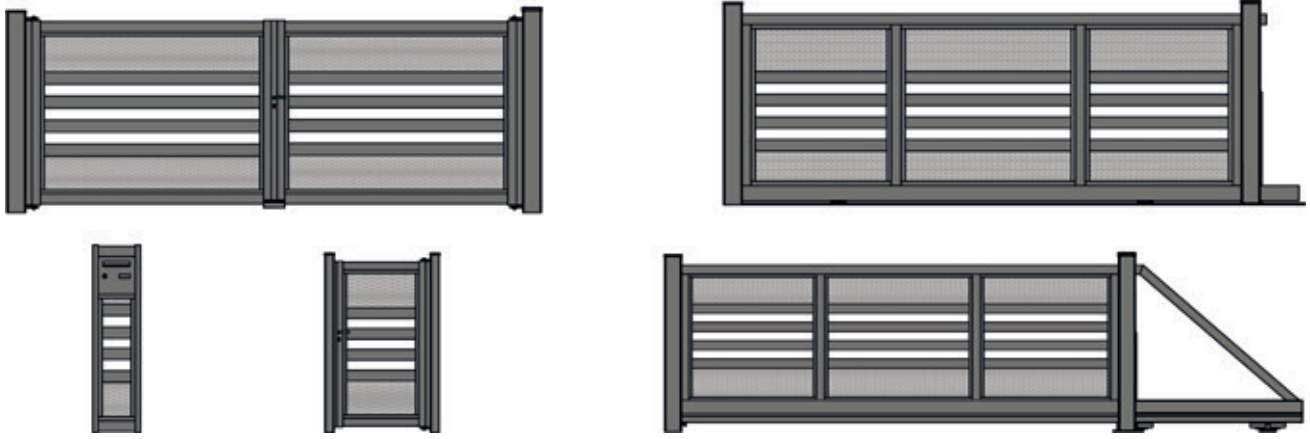

Présentation modèle PARTITION



Modèle PARTITION pivotant

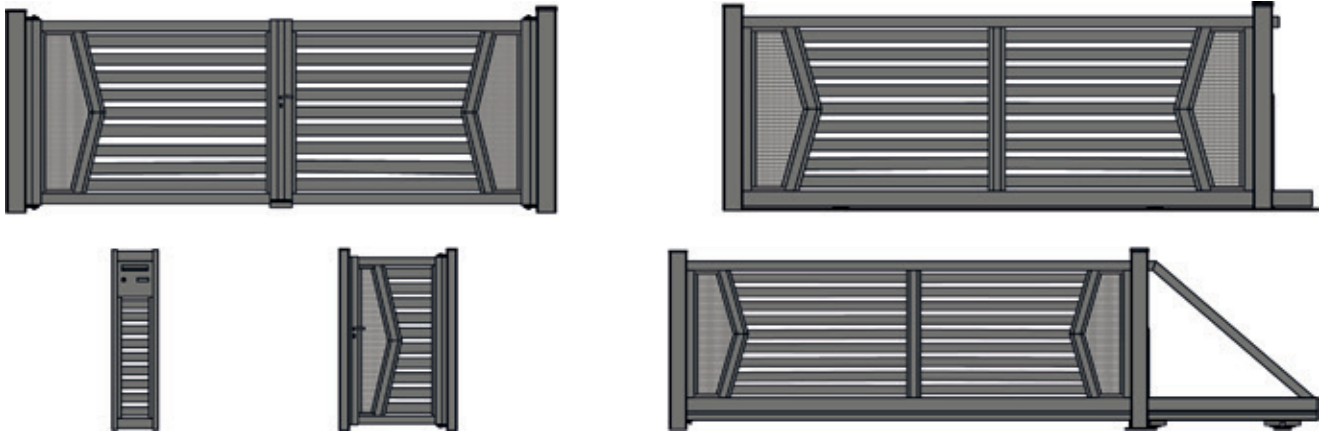

Présentation modèle ÉTAU



Modèle ÉTAU pivotant

Les dessins présentés sur cette page sont non contractuels

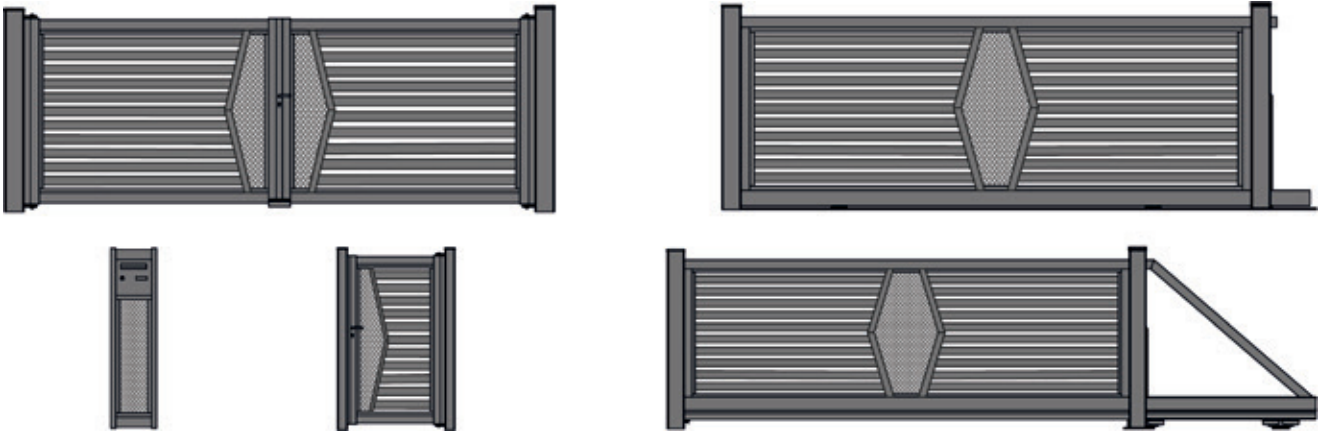

Présentation modèle SERPENT



Modèle SERPENT coulissant

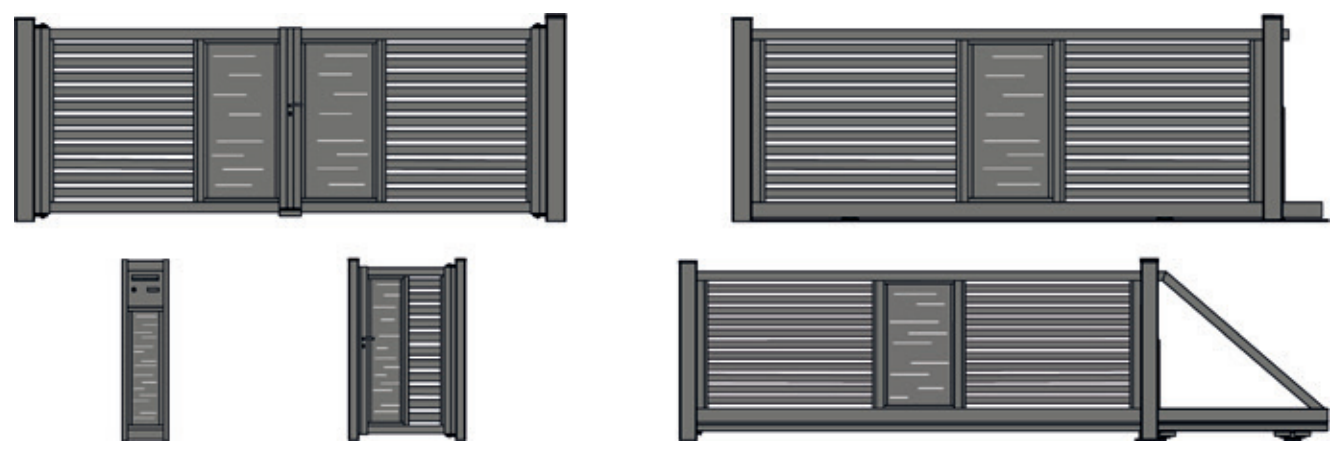

Présentation modèle BRUME



Modèle BRUME pivotant



ORIGINALITÉ

L'art de la
découpe laser



Modèle CLOSE 240 portillon

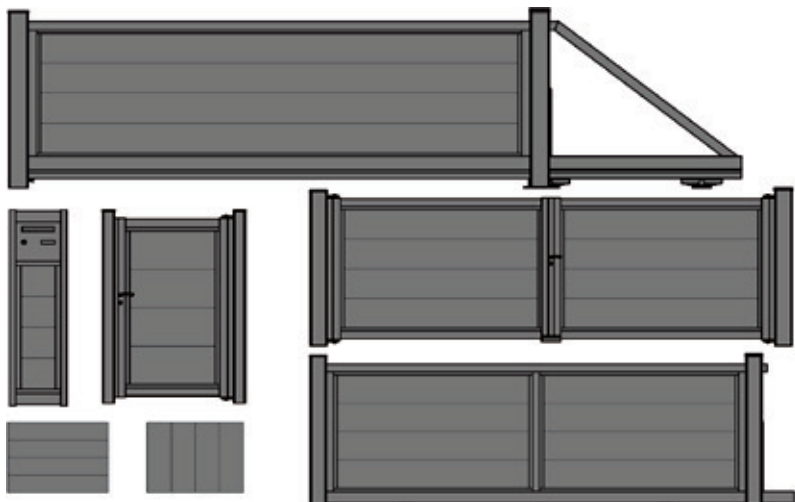

Modèle CLOSE (lames horizontales) & CLOSE VERTICA (lames verticales)

Les dessins présentés sur cette page sont non contractuels



Modèle CLOSE 240 coulissant



Rond ou carré décoratif



Lettres ou chiffres inox



Modèle CLOSE 240 autoportant



INTEMPOREL

L'aluminium,
l'art durable

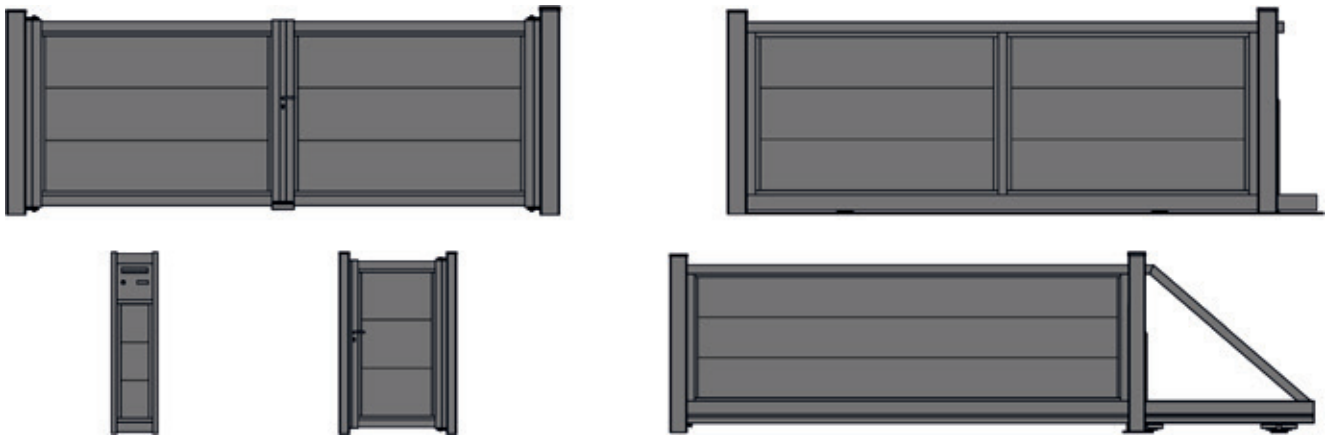

Présentation modèle CLOSE 365



Modèle CLOSE 365 pivotant

Les dessins présentés sur cette page sont non contractuels

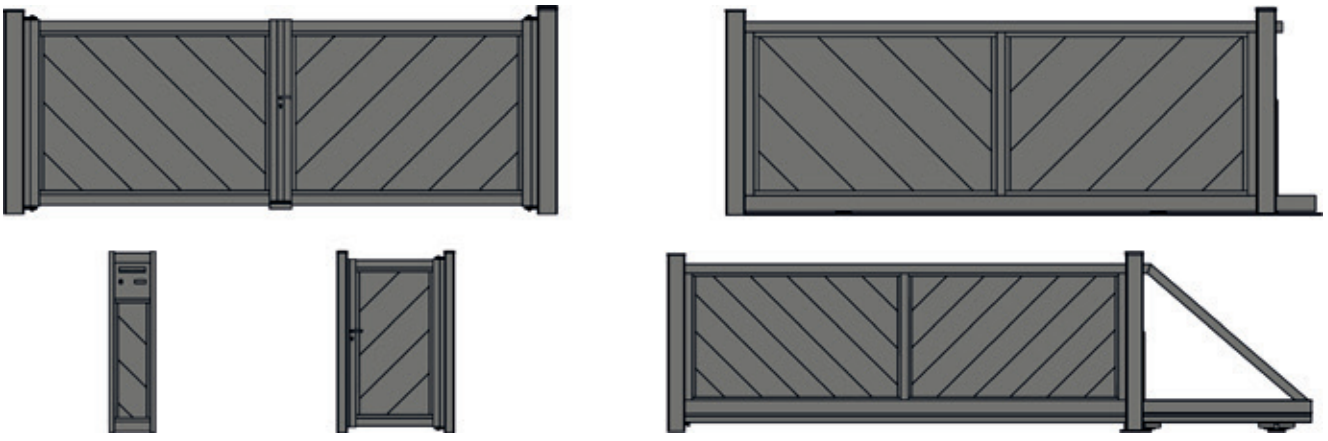

Présentation modèle CLOSE FOUGÈRE 240



Modèle CLOSE FOUGÈRE 240 pivotant

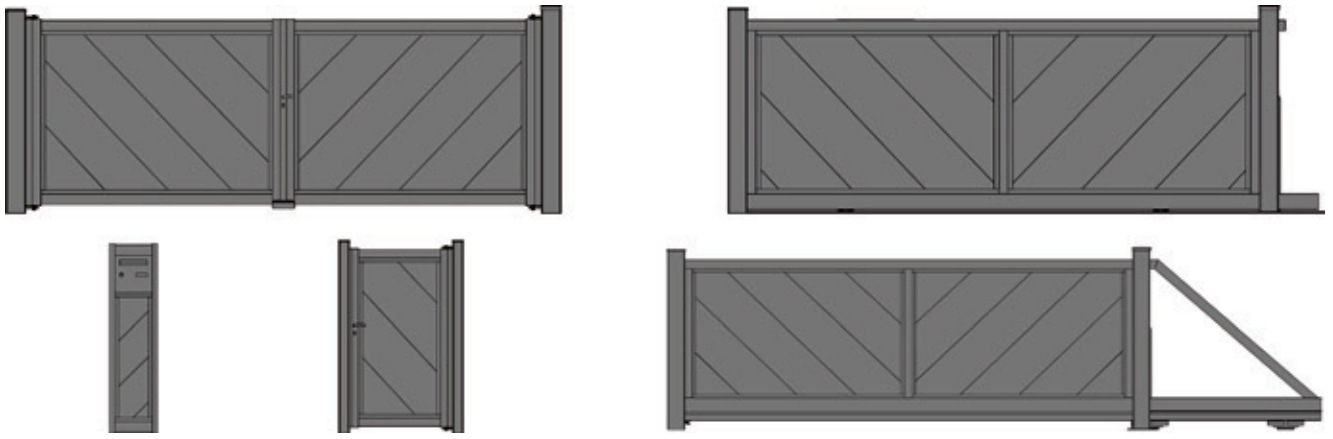

Présentation modèle CLOSE FOUGÈRE 365



Modèle CLOSE FOUGÈRE 365 pivotant

Les dessins présentés sur cette page sont non contractuels

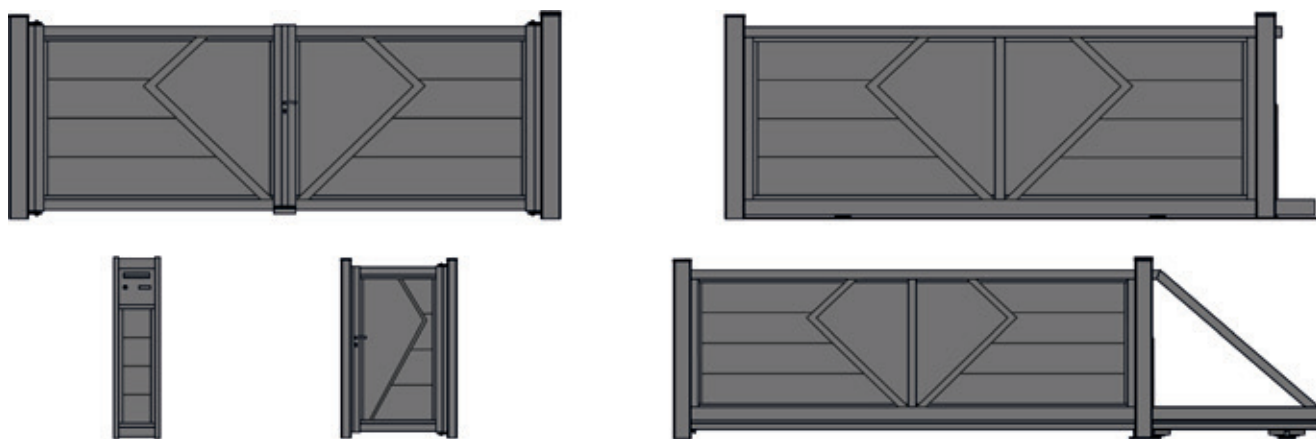

Présentation modèle DIAMANT



Modèle DIAMANT pivotant

GAMME MODERNE | SEMI-OPAQUE | **CLOSE 240/365 Laser**

Les dessins présentés sur cette page sont non contractuels

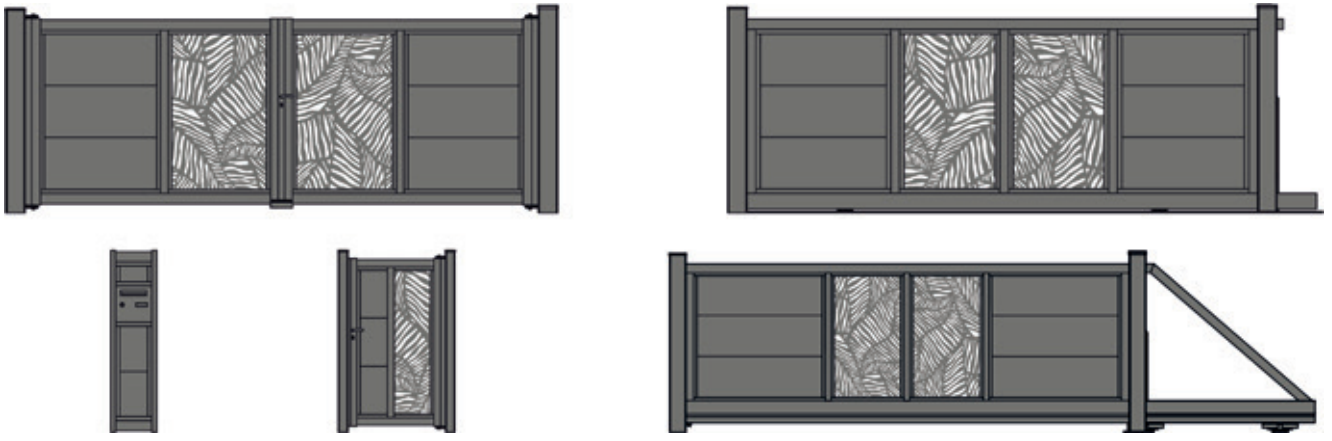

Présentation modèle CLOSE Laser



Modèle CLOSE 240 Laser autoportant



Modèle CLOSE 240 Laser autoportant

Les dessins présentés sur cette page sont non contractuels

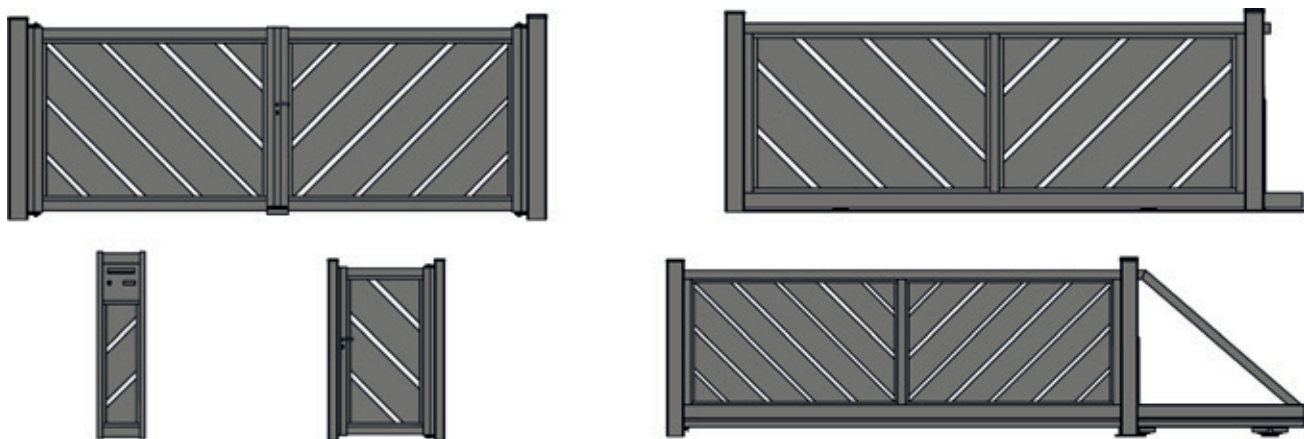

Présentation modèle CLOSE FOUGÈRE



Modèle CLOSE FOUGÈRE pivotant

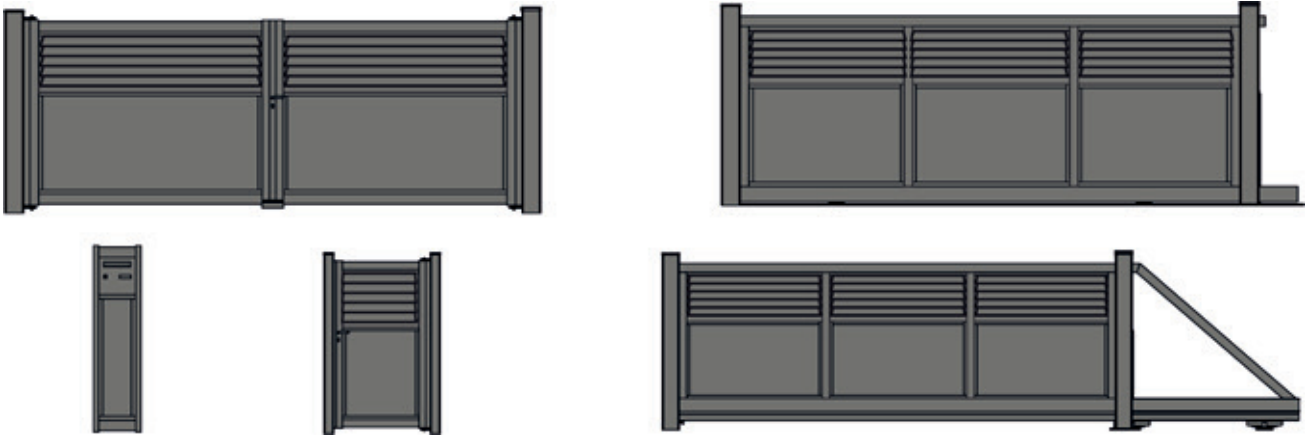

Présentation modèle PERSIENNE



Modèle PERSIENNE pivotant

Les dessins présentés sur cette page sont non contractuels

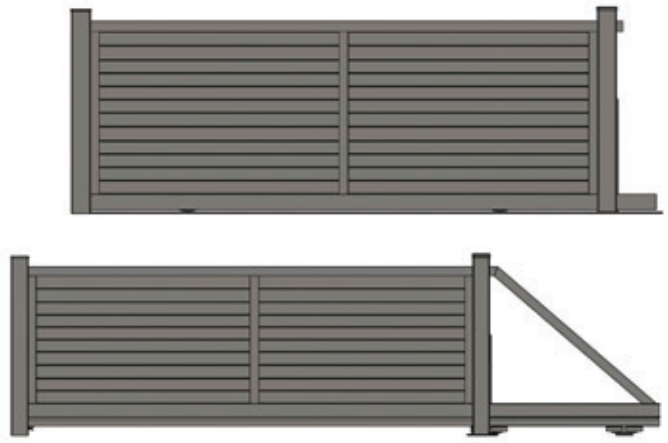
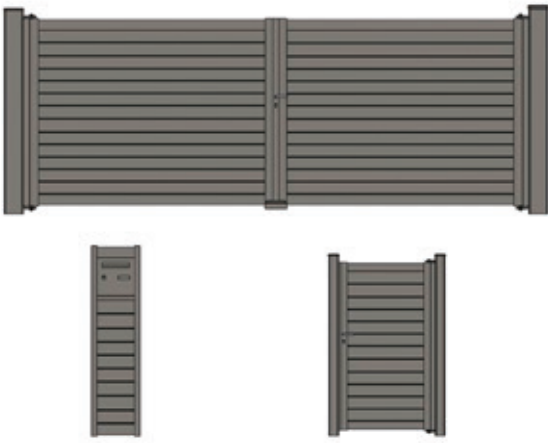

Présentation modèle PERSIENNE



Modèle PERSIENNE pivotant

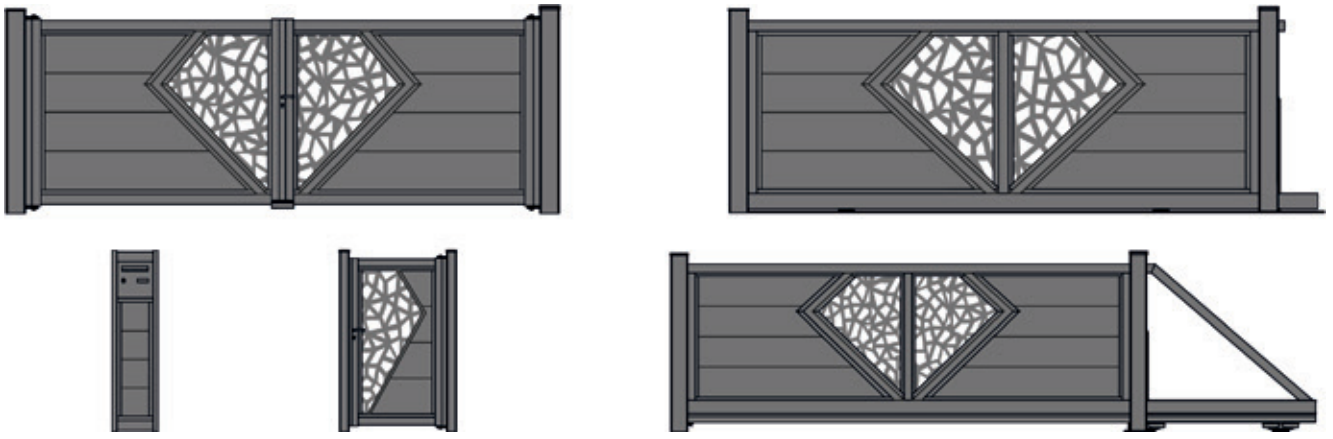

Présentation modèle DIAMANT Laser



Modèle DIAMANT Laser pivotant

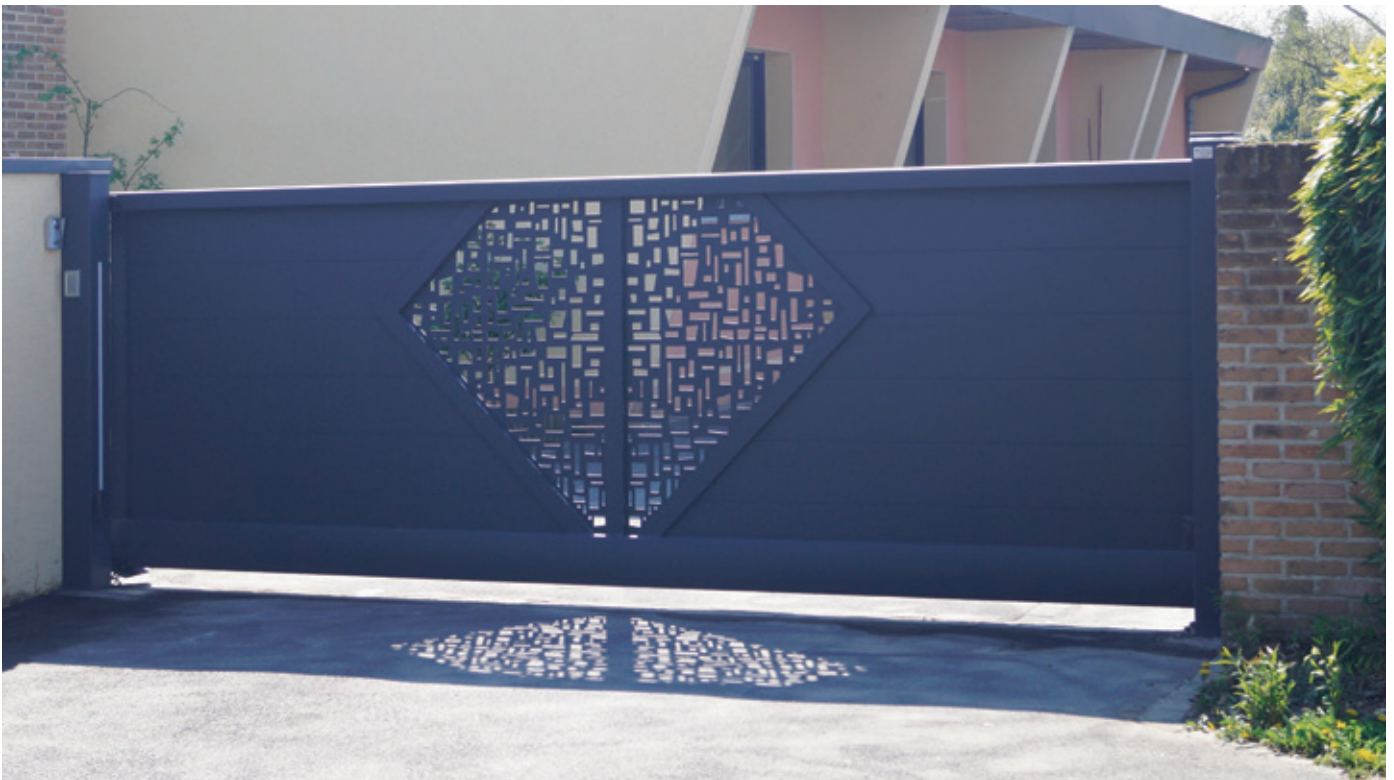

Modèle DIAMANT Laser pivotant

Les dessins présentés sur cette page sont non contractuels

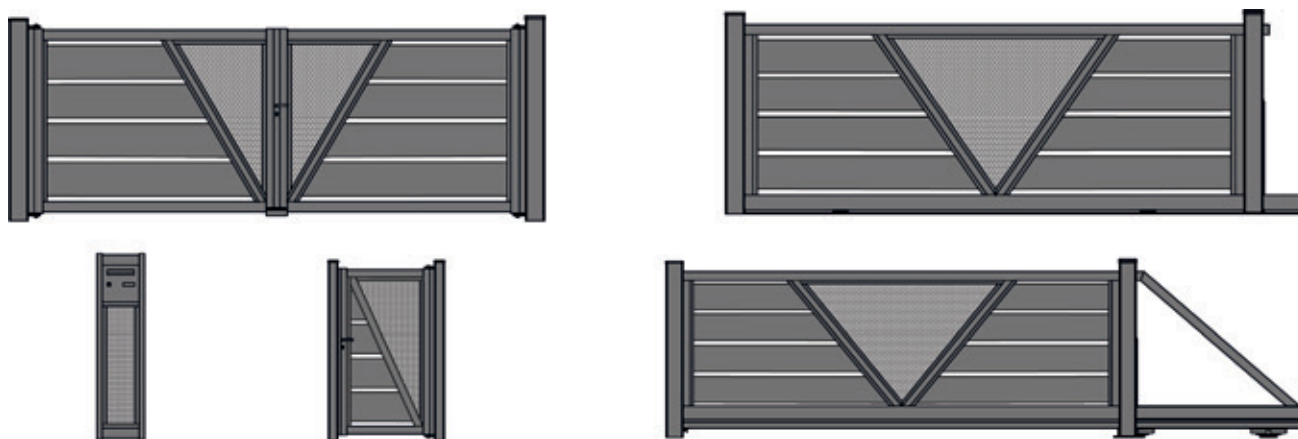

Présentation modèle VICKING



Modèle VICKING pivotant

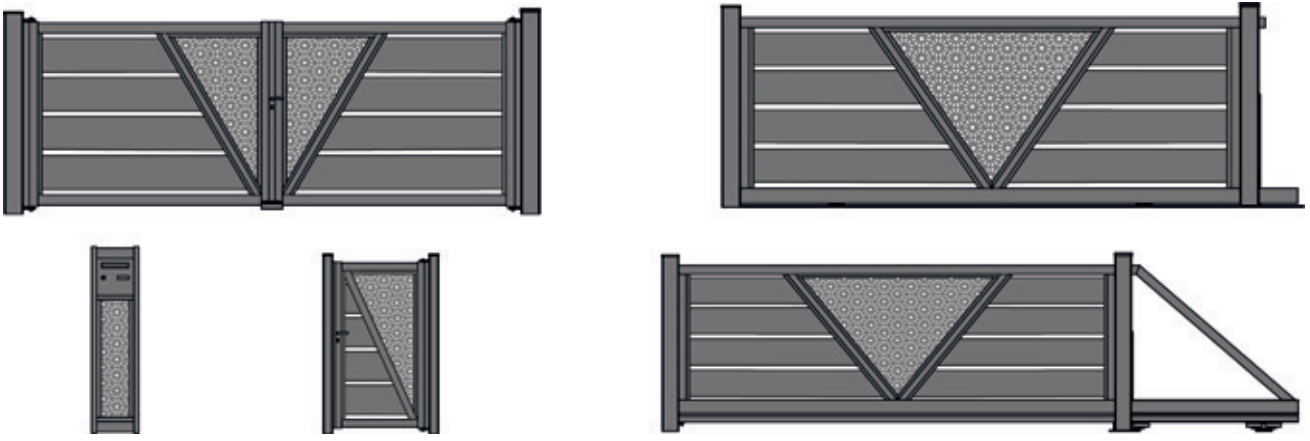

Présentation modèle VICKING Laser

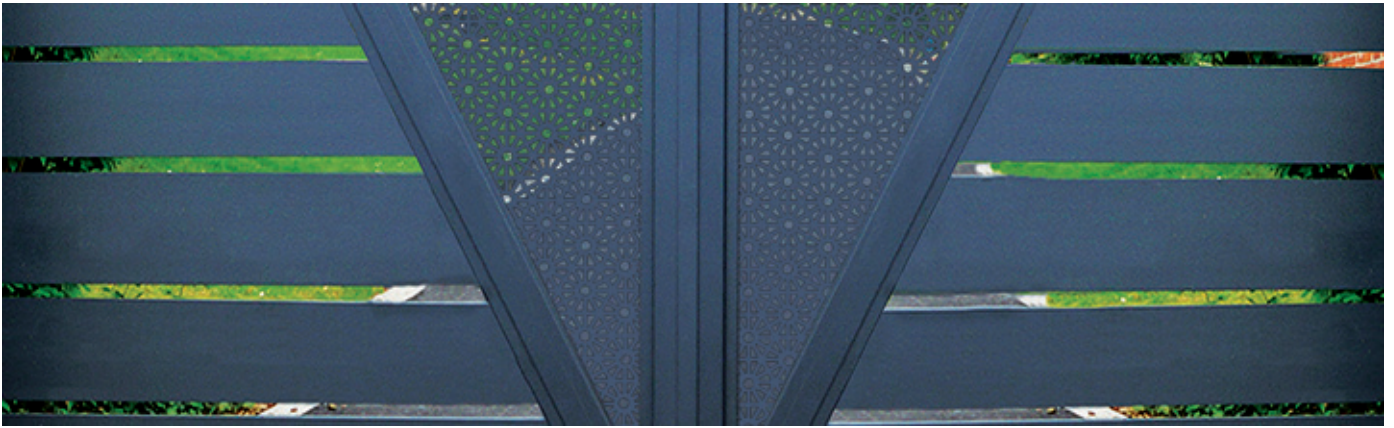

Modèle VICKING Laser pivotant

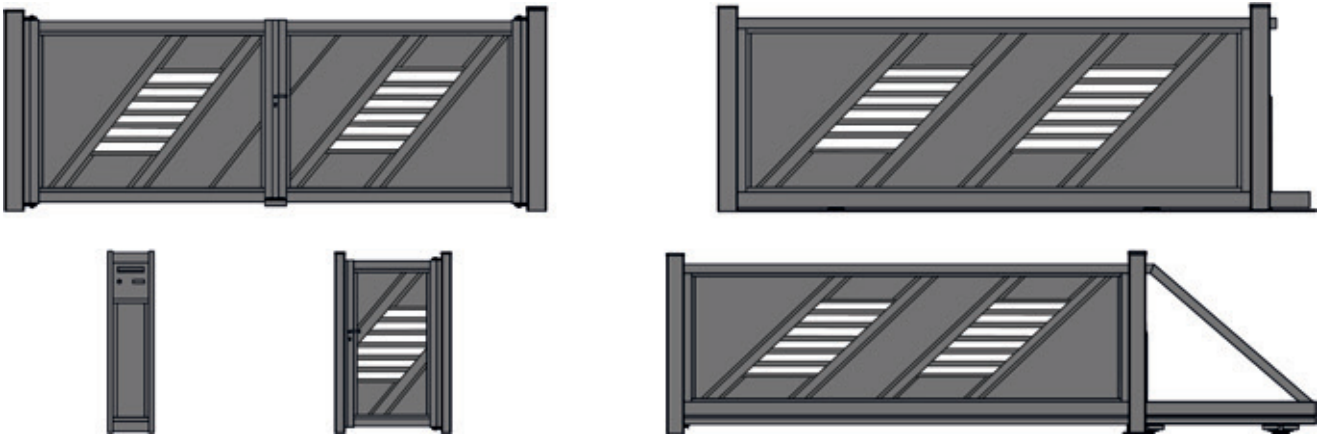

Présentation modèle ÉLANA



Modèle ÉLANA coulissant

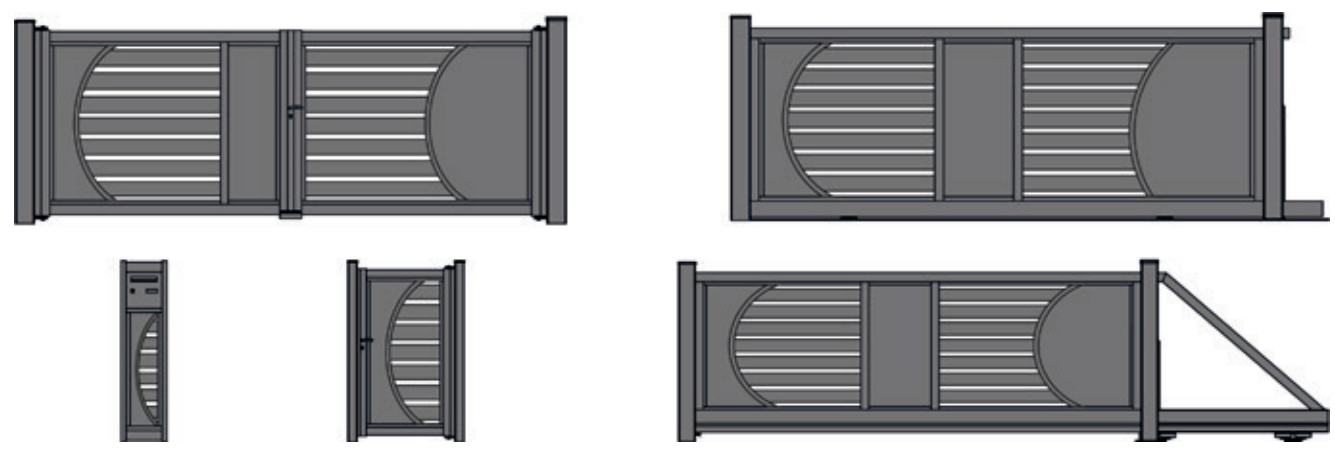

Présentation modèle HORIZON M1



Modèle HORIZON M1 coulissant

Les dessins présentés sur cette page sont non contractuels

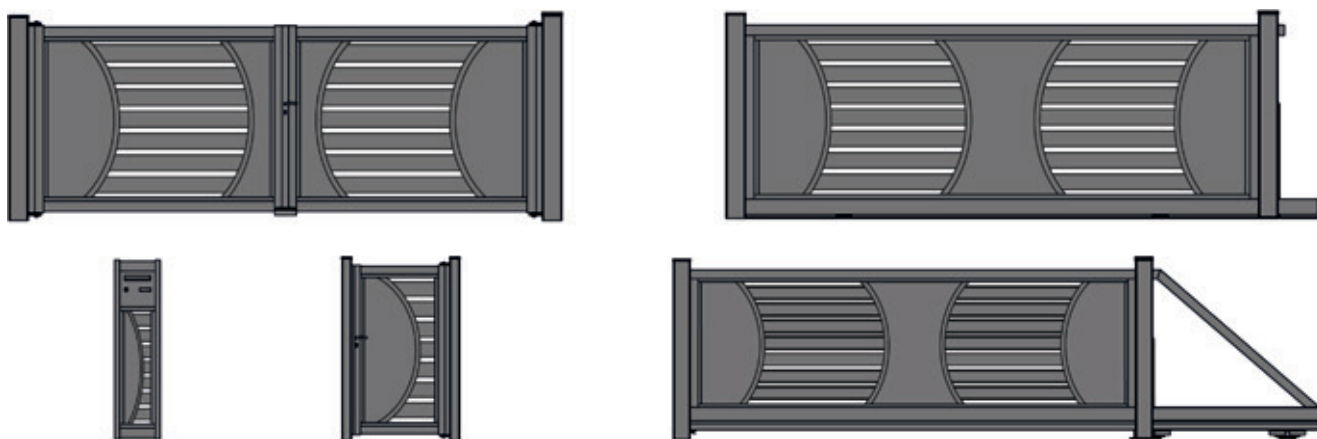

Présentation modèle HORIZON M2



Modèle HORIZON M2 pivotant

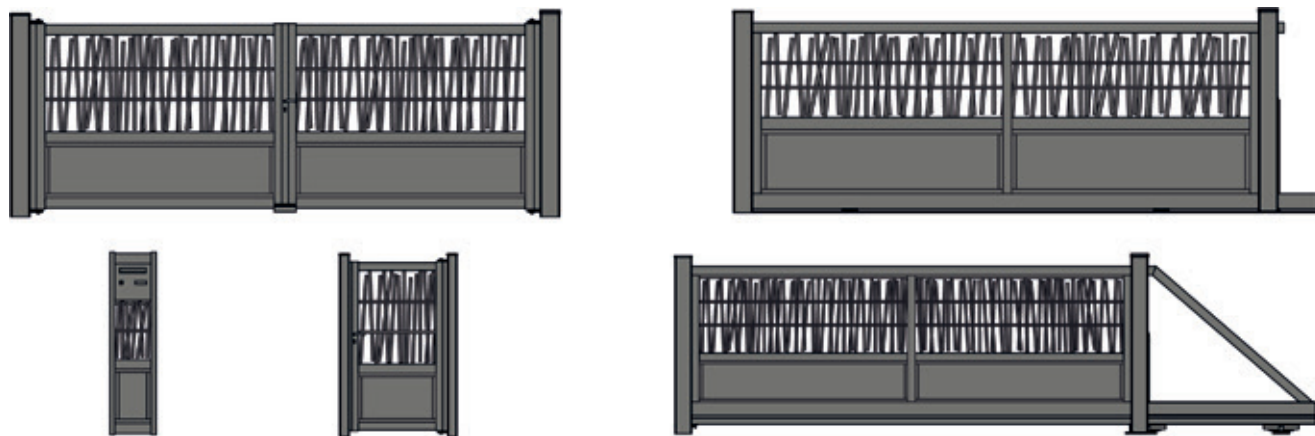

Présentation modèle PANDA



Modèle PANDA coulissant

Les dessins présentés sur cette page sont non contractuels

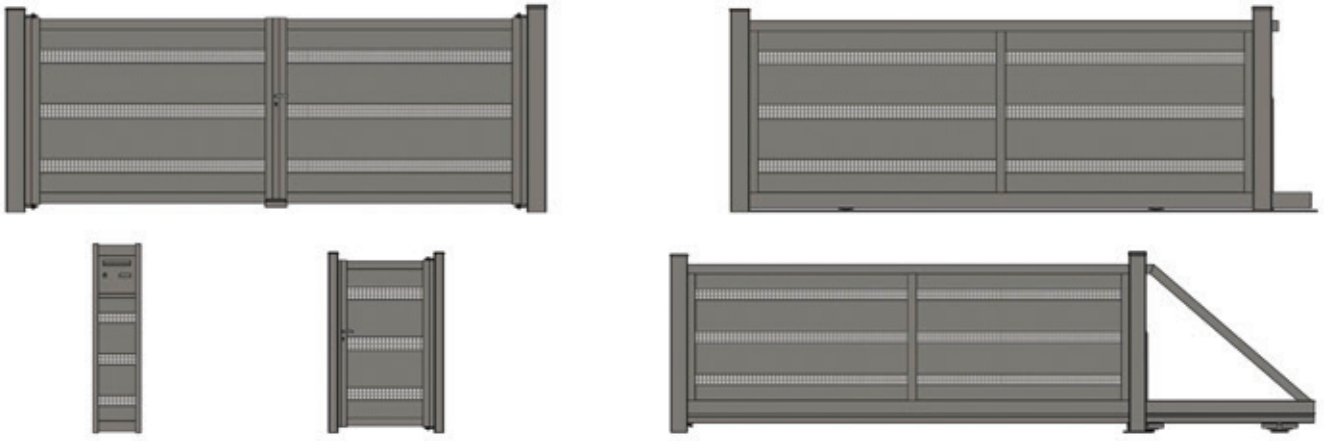

Présentation modèle ALLURE



Modèle ALLURE coulissant

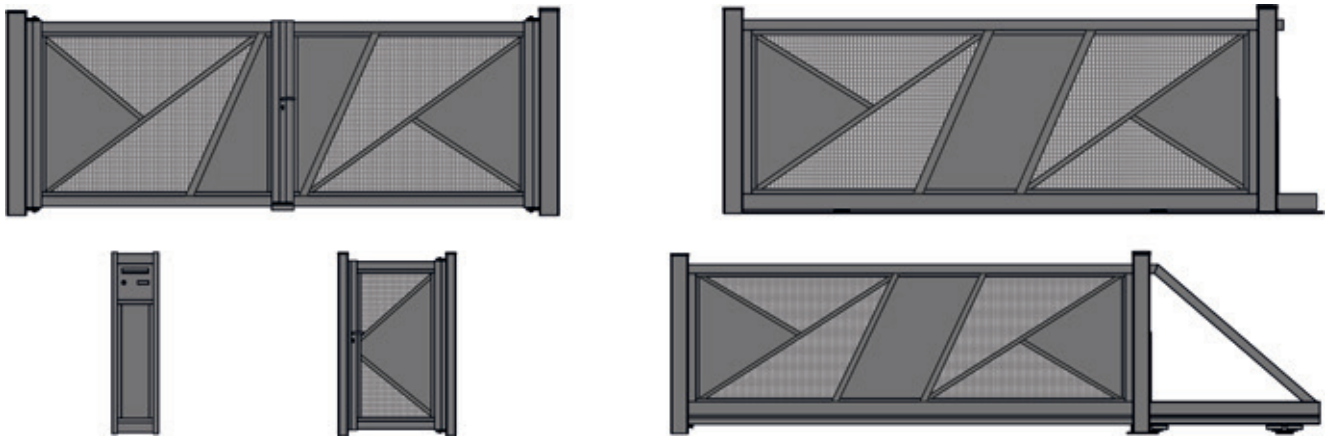

Présentation modèle AIGLE



Modèle AIGLE autoportant

Les dessins présentés sur cette page sont non contractuels

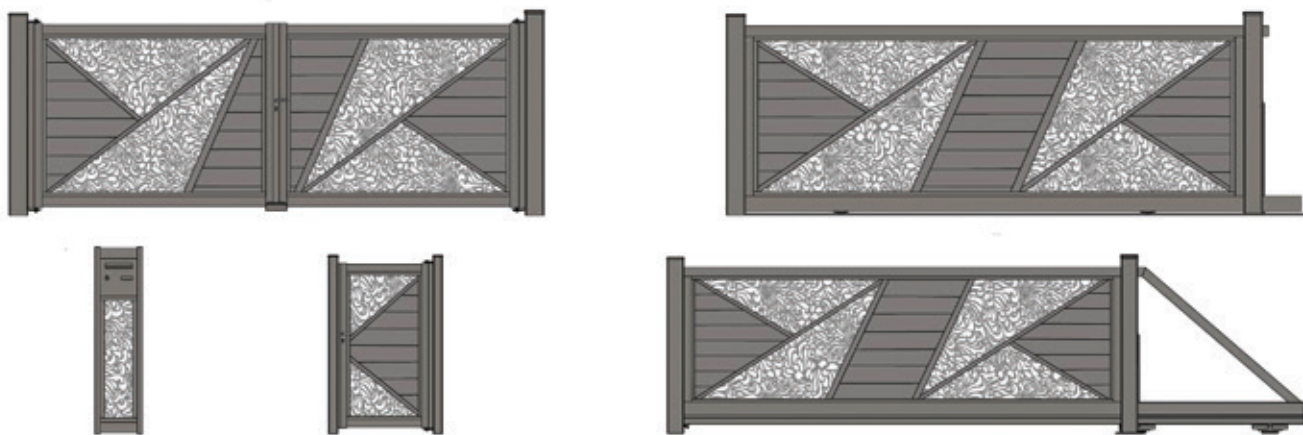

Présentation modèle AIGLE



Modèle AIGLE coulissant

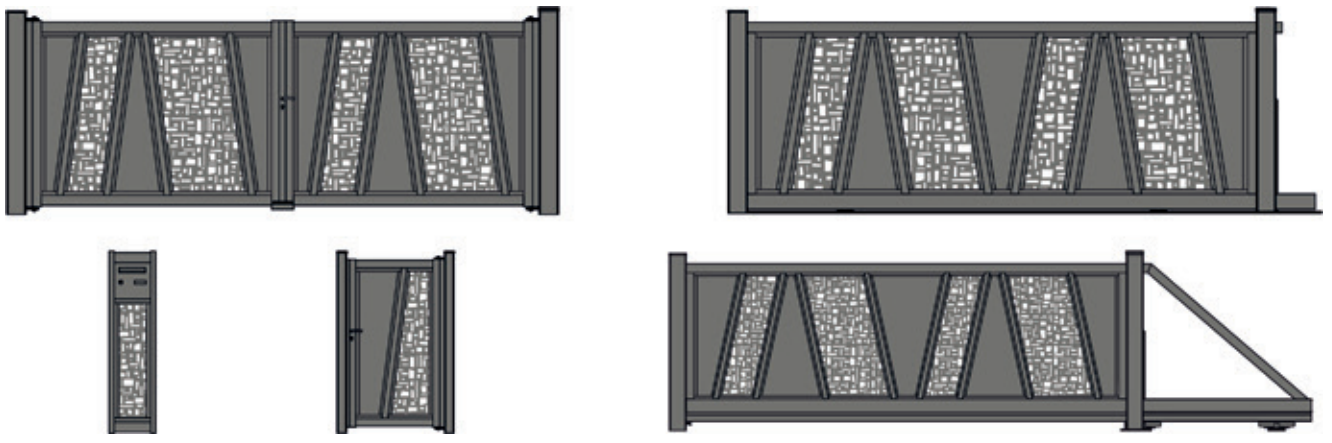

Présentation modèle AMAZONE M1



Modèle AMAZONE M1 pivotant

Les dessins présentés sur cette page sont non contractuels

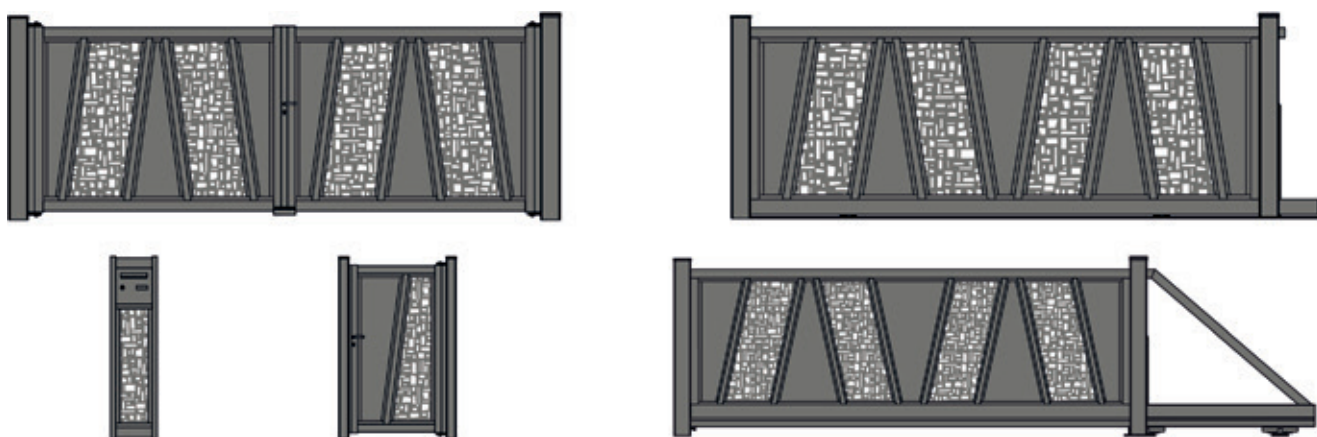

Présentation modèle AMAZONE M2



Modèle AMAZONE M2 pivotant

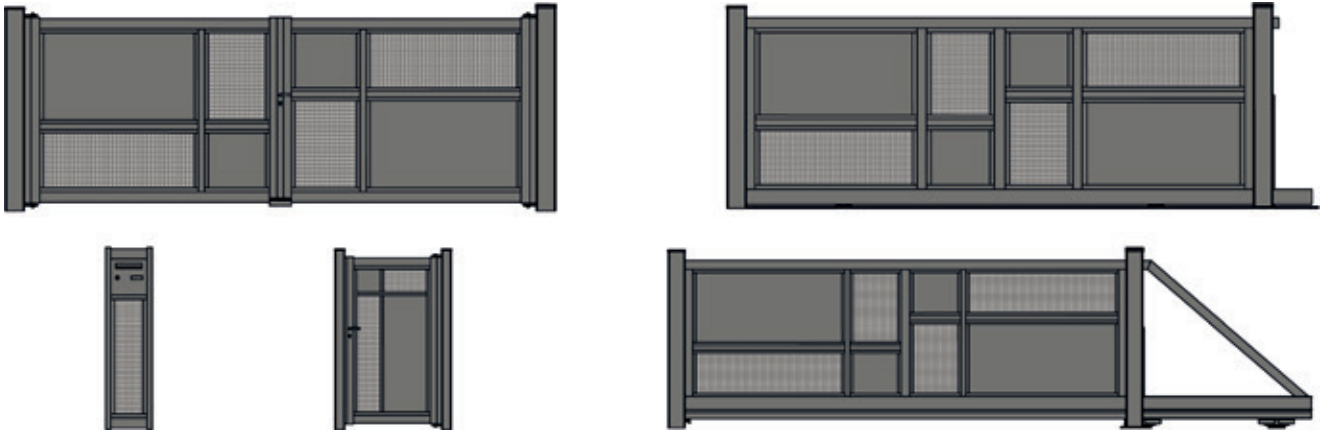

Présentation modèle CITY



Modèle CITY autoportant

Les dessins présentés sur cette page sont non contractuels

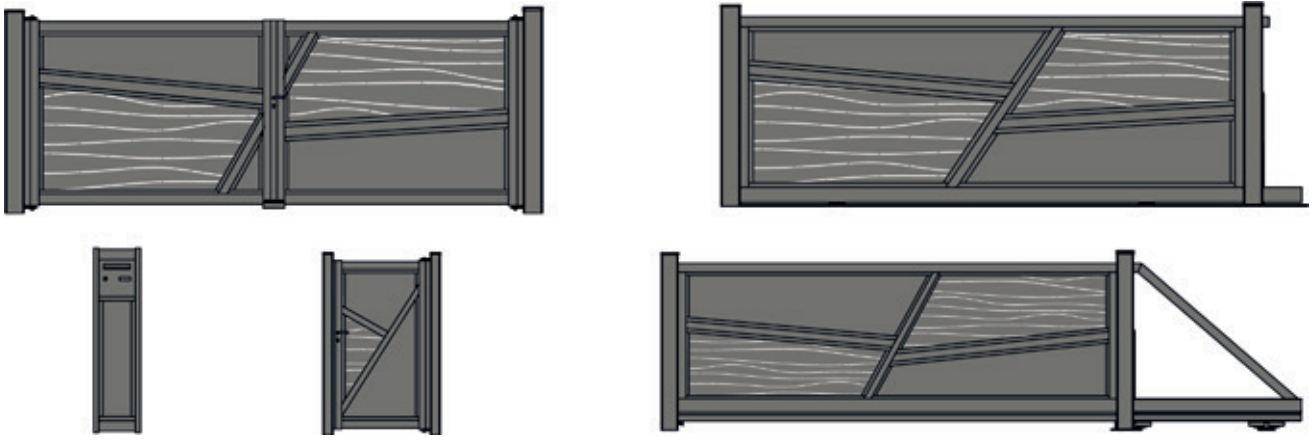

Présentation modèle FRAGMENT



Modèle FRAGMENT autoportant

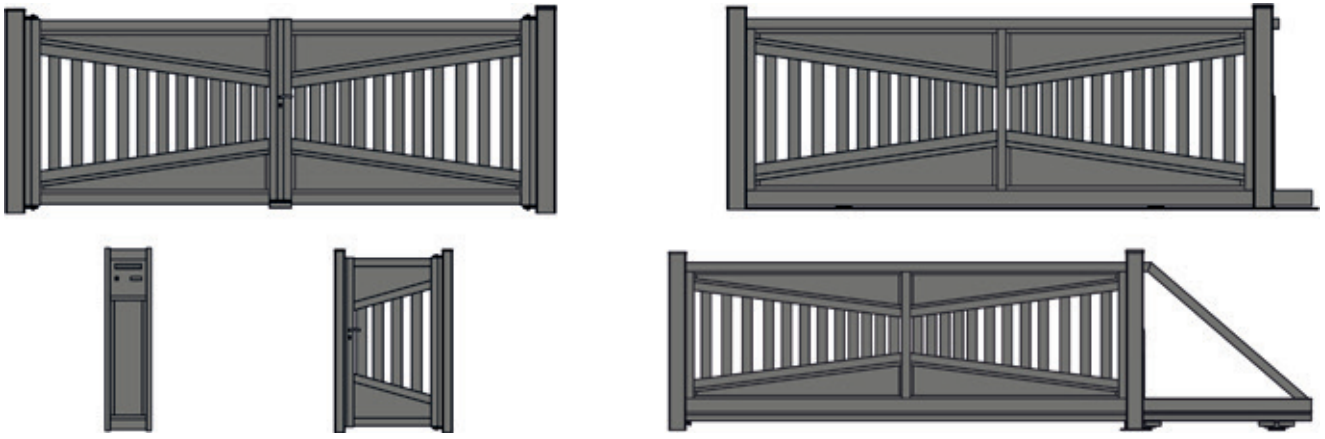

Présentation modèle ILLUSION M1



Modèle ILLUSION M1 coulissant

Les dessins présentés sur cette page sont non contractuels

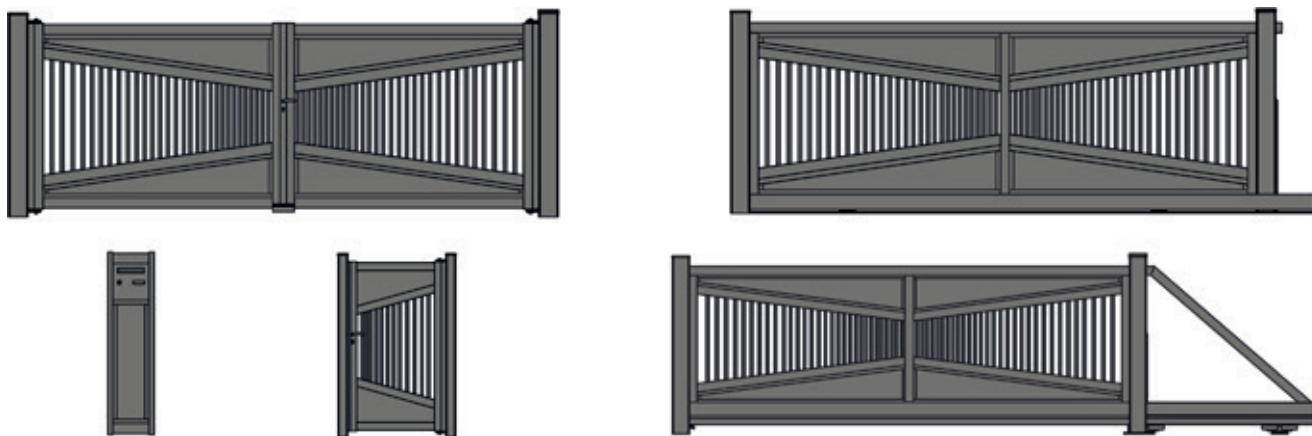

Présentation modèle ILLUSION M2



Modèle ILLUSION M2 pivotant

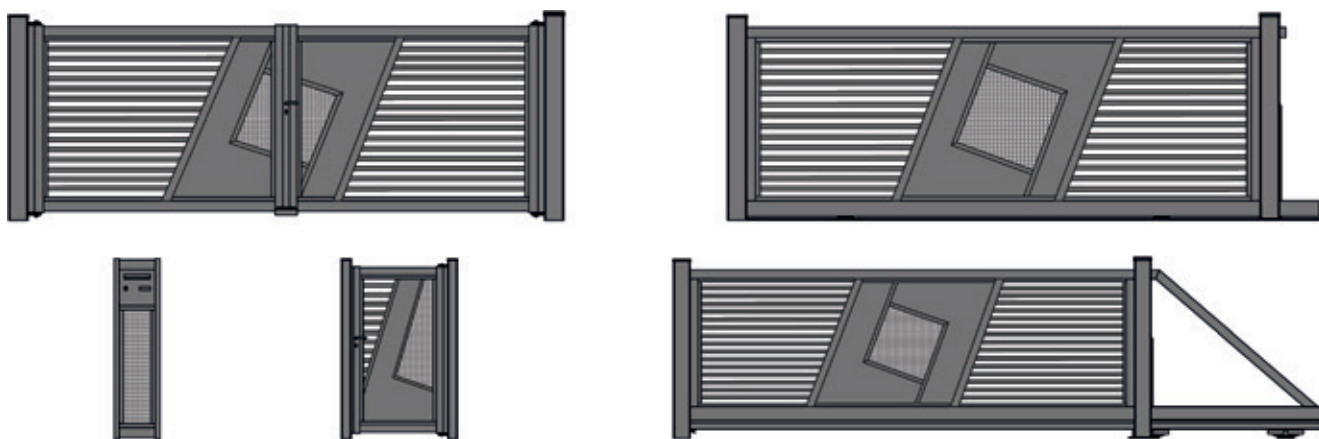

Présentation modèle GÉO-C



Modèle GÉO-C coulissant

Les dessins présentés sur cette page sont non contractuels

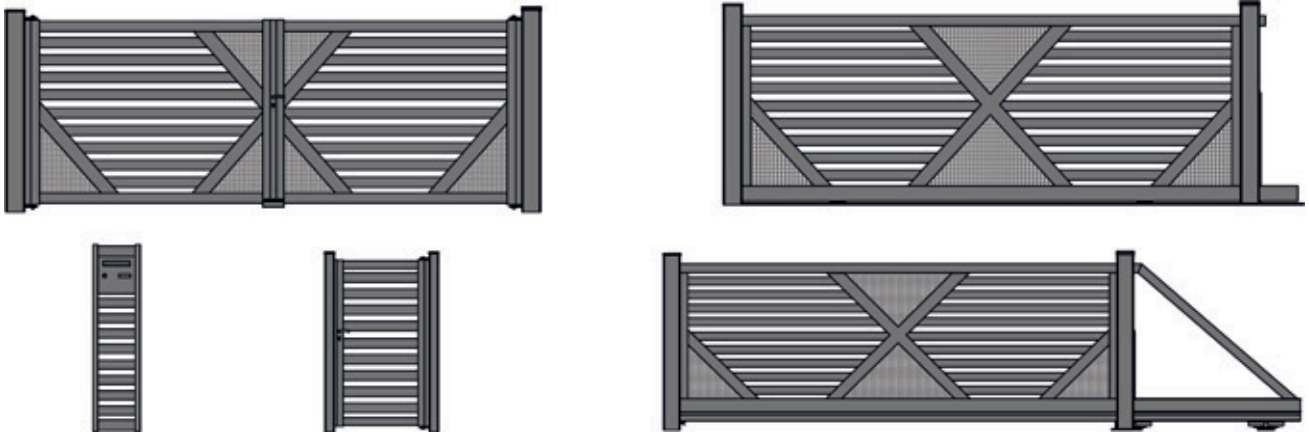

Présentation modèle GÉO-R



Modèle GÉO-R autoportant

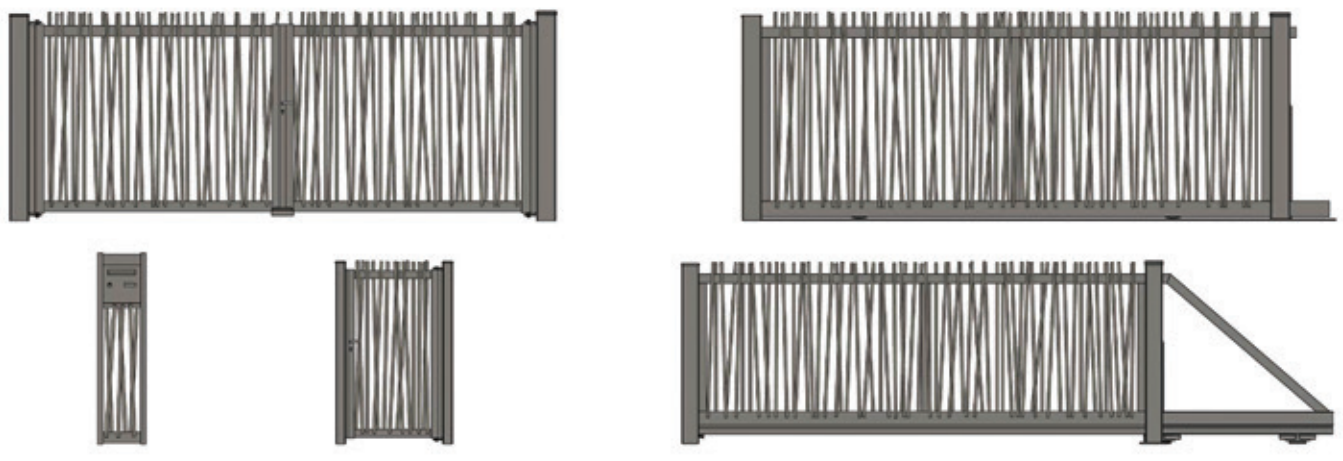

Les dessins présentés sur cette page sont non contractuels

Présentation modèle BAMBOU SOUDÉ



Modèle BAMBOU SOUDÉ coulissant

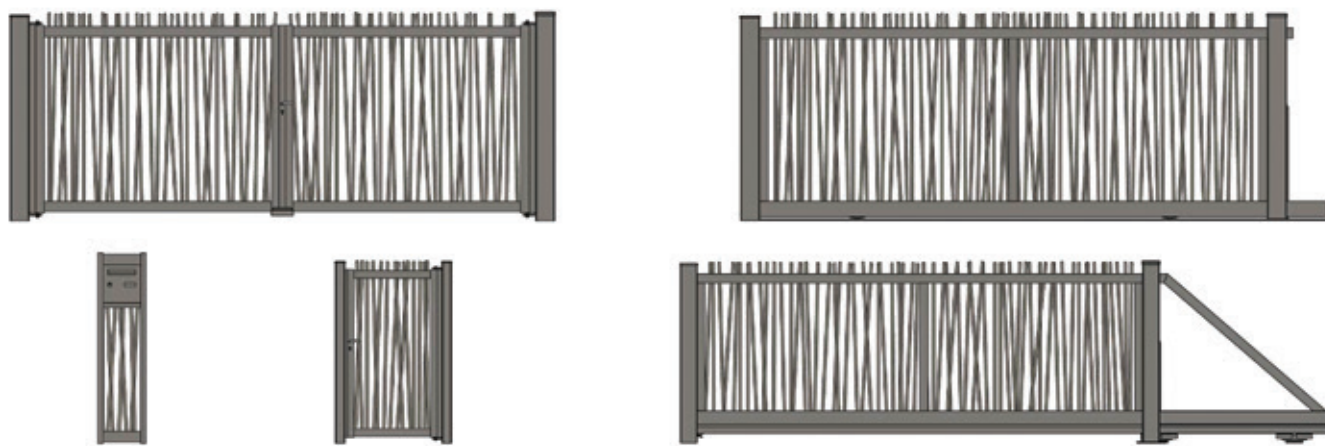

Présentation modèle BAMBOU TRAVERSANT



Modèle BAMBOU TRAVERSANT coulissant, version sans barreaux au dessus de la lisse haute

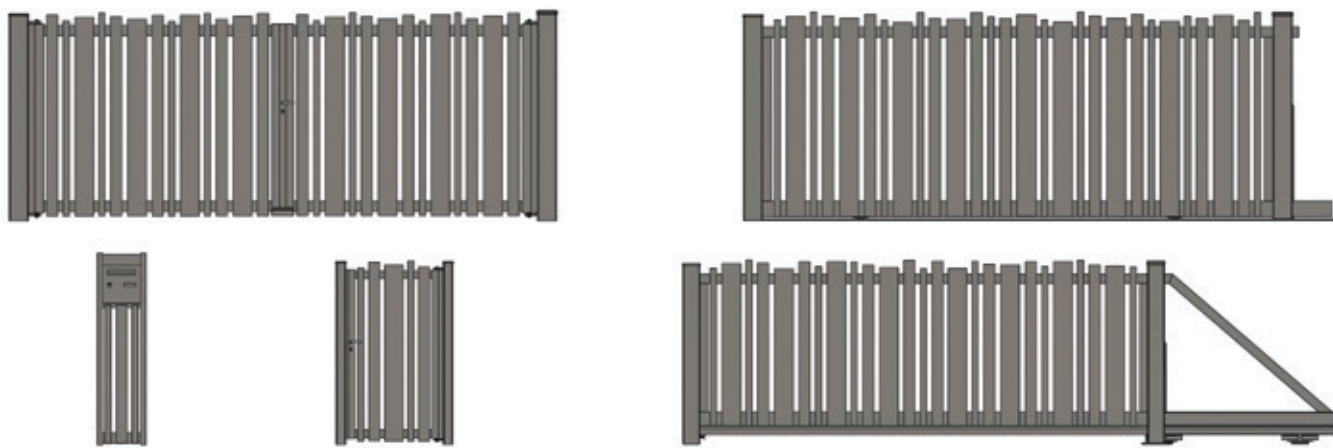

Les dessins présentés sur cette page sont non contractuels

Présentation modèle MANHATTAN



Modèle MANHATTAN

Les dessins présentés sur cette page sont non contractuels

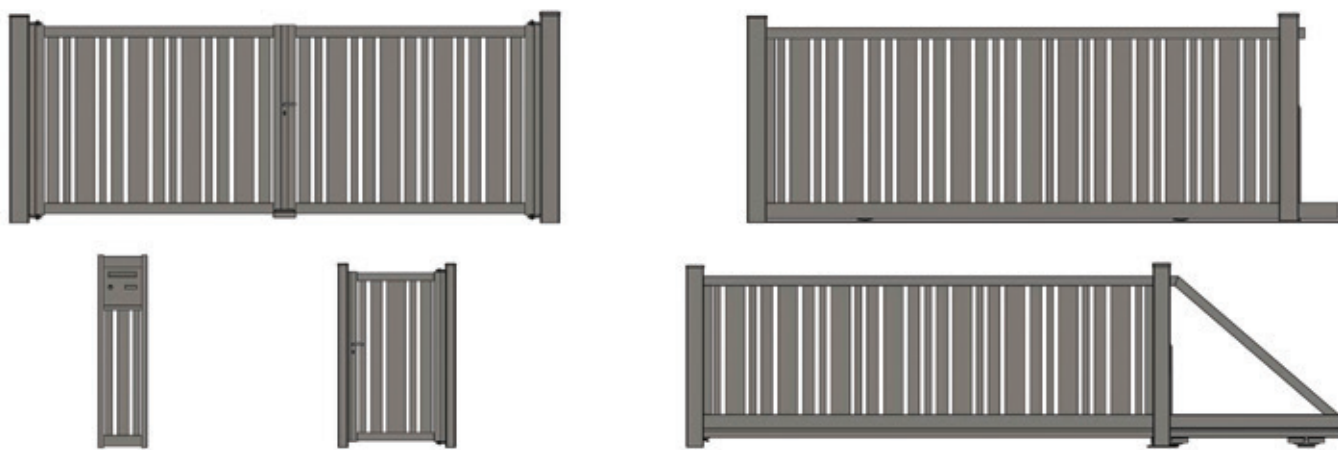

Présentation modèle CODE BARRE



Modèle MANHATTAN

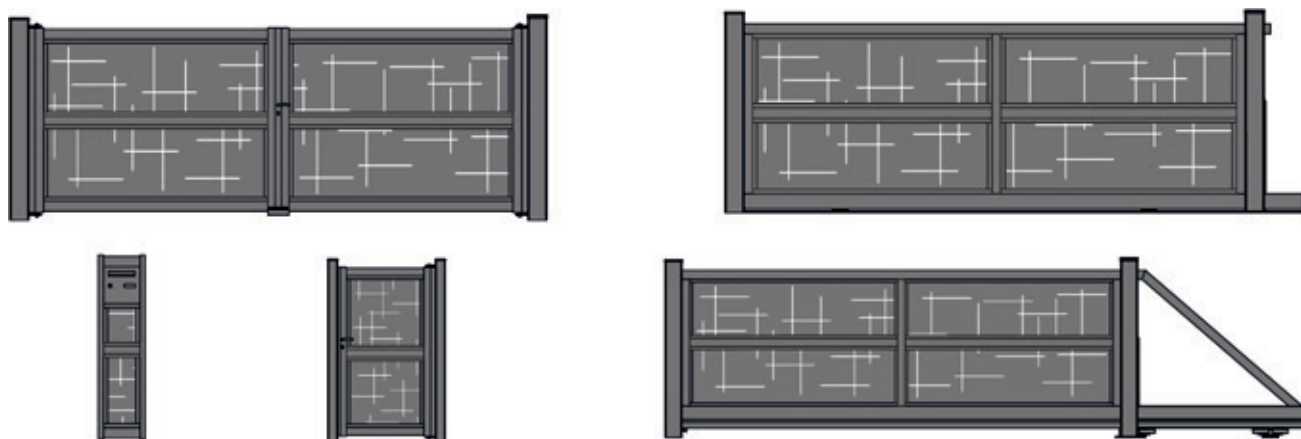

Les dessins présentés sur cette page sont non contractuels

Modèle TRANKIL avec traverses et tôle de 4 mm



Pourquoi choisir une tôle de 4 mm ?

Cette gamme propose des portails légèrement occultés uniquement composés d'une tôle découpée au laser.

L'ajout de traverses vous offre la possibilité d'intégrer une découpe laser intégrale d'une épaisseur de 4 mm, au lieu de 6 mm. Cette technicité vous permet d'acquérir un portail à votre goût et moins onéreux.

Vous disposerez d'un large choix de découpes laser présentés en page 140.

Si vous le souhaitez, vous pourrez créer votre propre découpe sous réserve de la faisabilité validée préalablement par notre bureau d'étude technique.



Modèle NATURA sans traverses et tôle de 6 mm



Pourquoi choisir une tôle de 6 mm ?

Cette gamme propose des portails légèrement occultés uniquement composés d'une tôle découpée au laser.

En optant pour l'intégration d'une tôle découpée au laser d'une épaisseur de 6 mm, vous profitez pleinement de la transparence et de l'esthétisme graphique de votre portail.

Vous disposerez d'un large choix de découpes laser présentés en page 140.

Si vous le souhaitez, vous pourrez créer votre propre découpe sous réserve de la faisabilité validée préalablement par notre bureau d'étude technique.

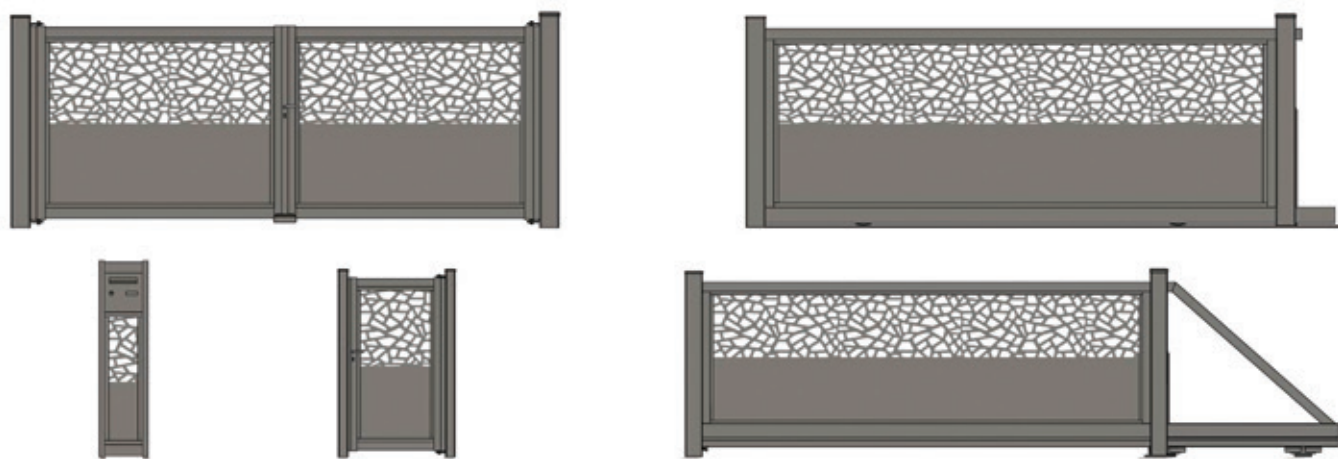

Les dessins présentés sur cette page sont non contractuels

Modèle BYMAT, existe en 4 mm ou 6 mm

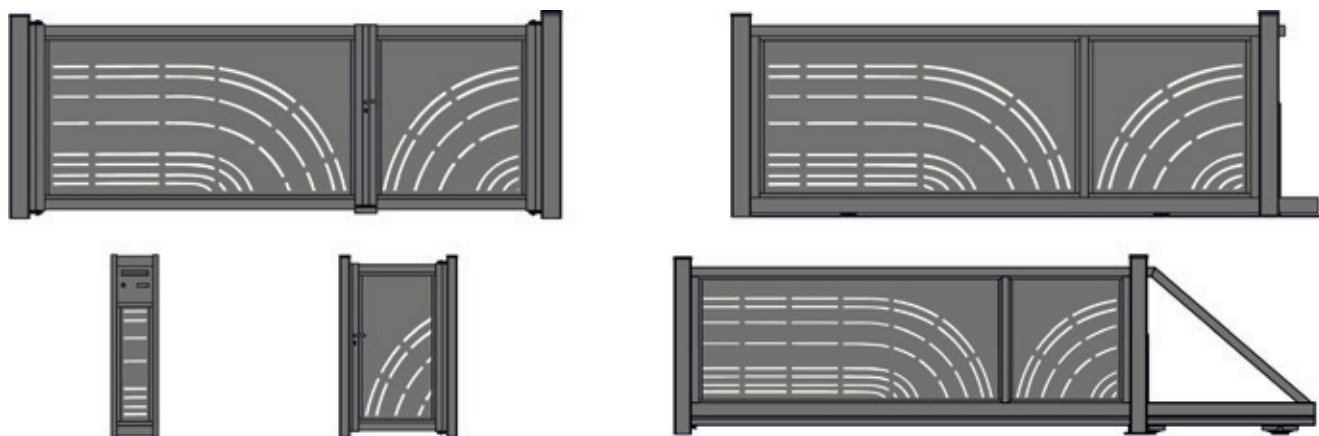

Les dessins présentés sur cette page sont non contractuels

Modèle ARCADE, existe en 4 mm ou 6 mm

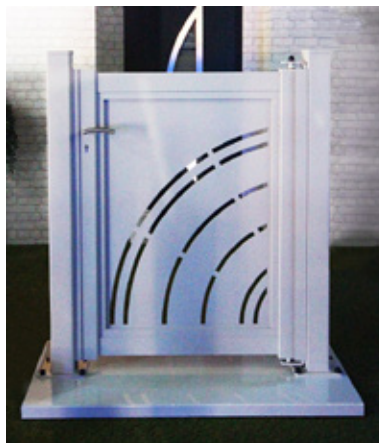

Les dessins présentés sur cette page sont non contractuels



Modèle NATURA, existe en 4 mm ou 6 mm

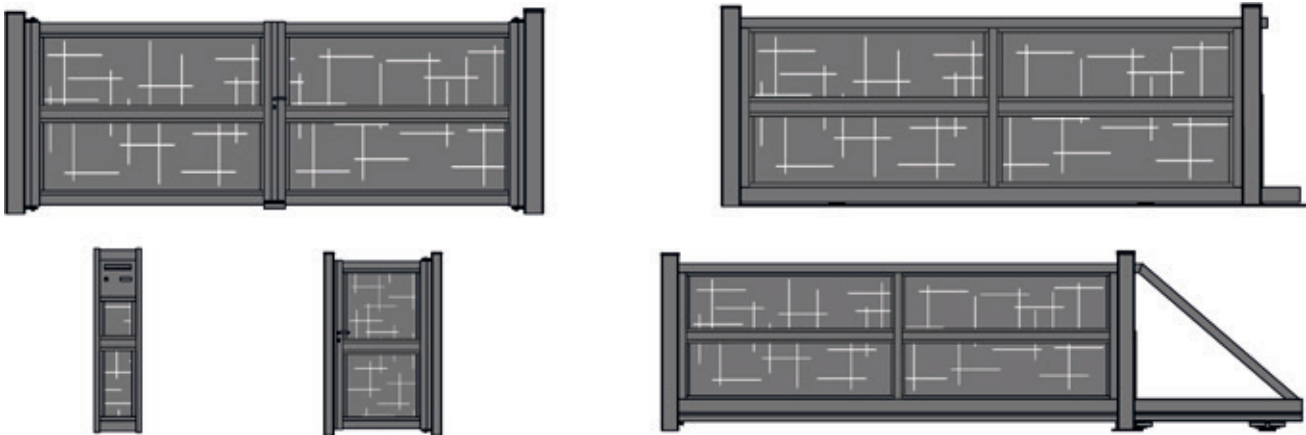

Modèle TRANKIL, existe en 4 mm ou 6 mm



Les dessins présentés sur cette page sont non contractuels

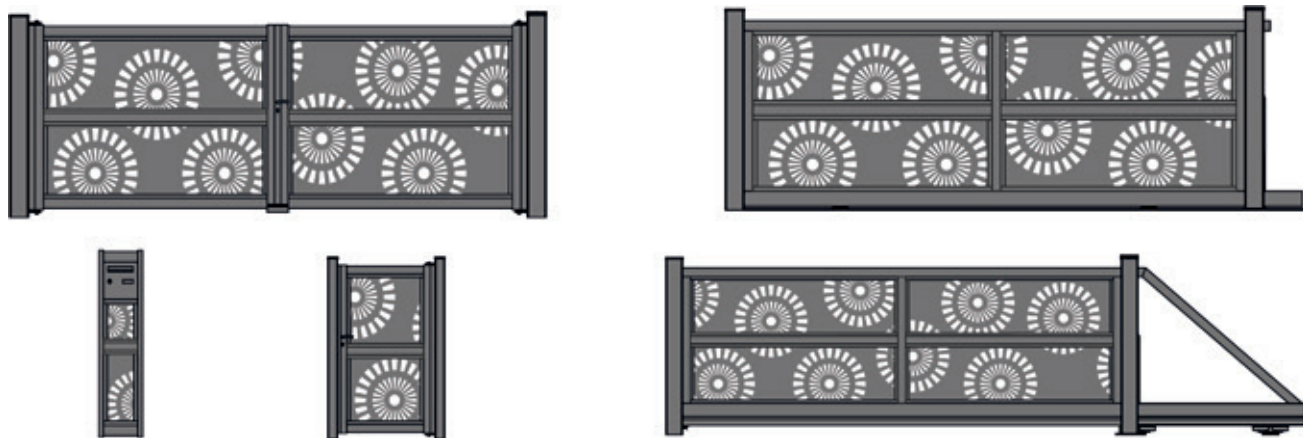

Modèle FLOWER, existe en 4 mm ou 6 mm

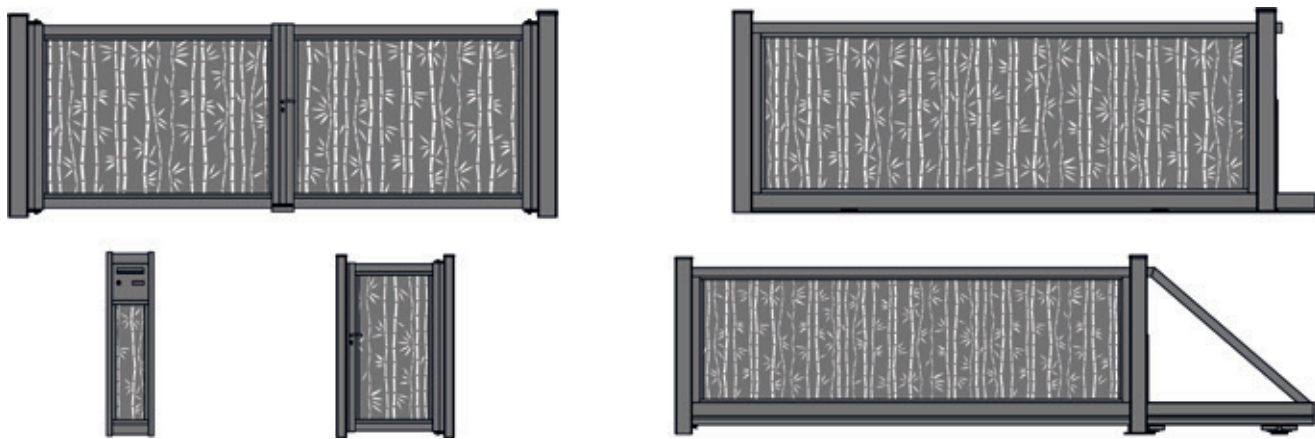

Modèle RAPHIA, existe en 4 mm ou 6 mm



Les dessins présentés sur cette page sont non contractuels

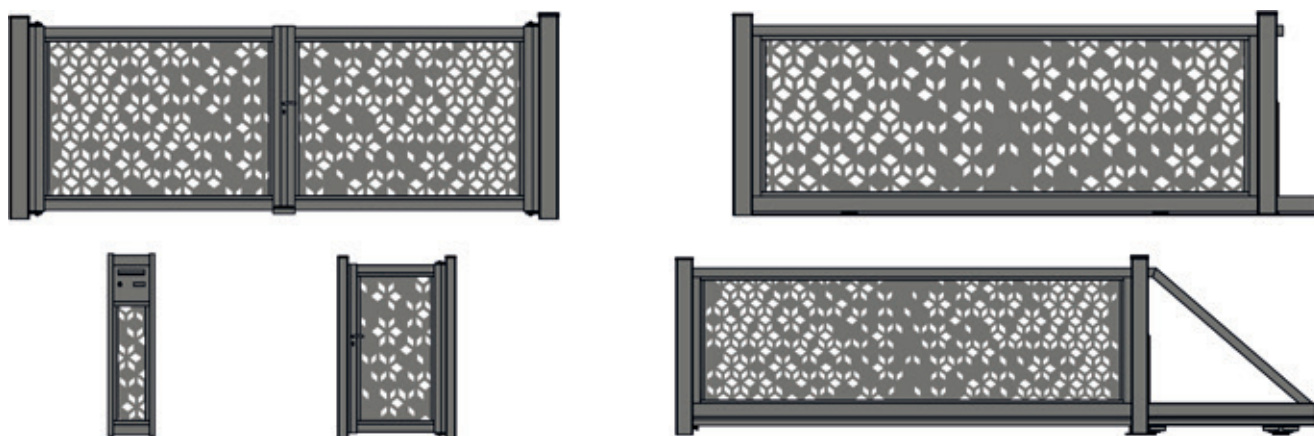

Modèle GIVRE, existe en 4 mm ou 6 mm

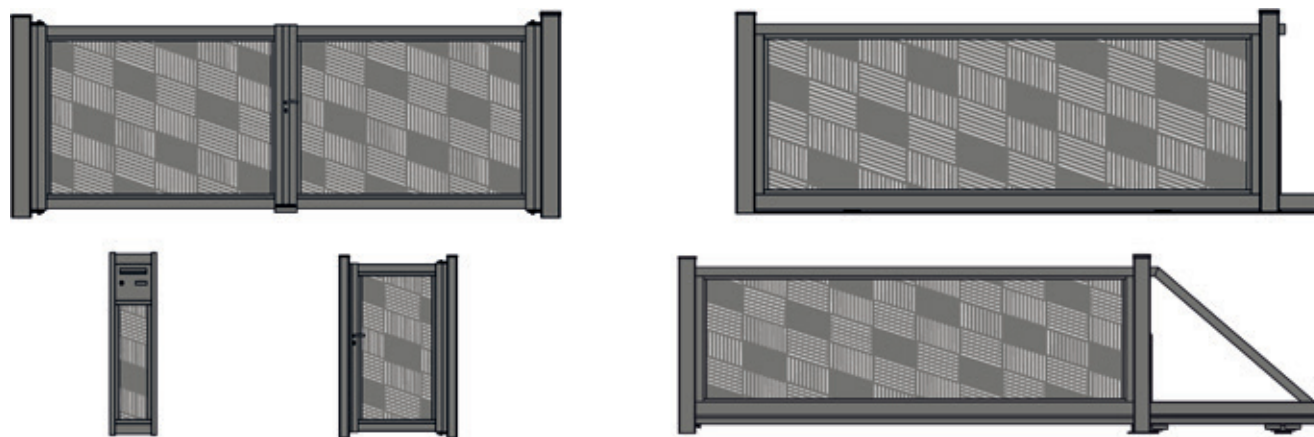

Modèle RÉTRO M2, existe en 4 mm ou 6 mm



Les dessins présentés sur cette page sont non contractuels

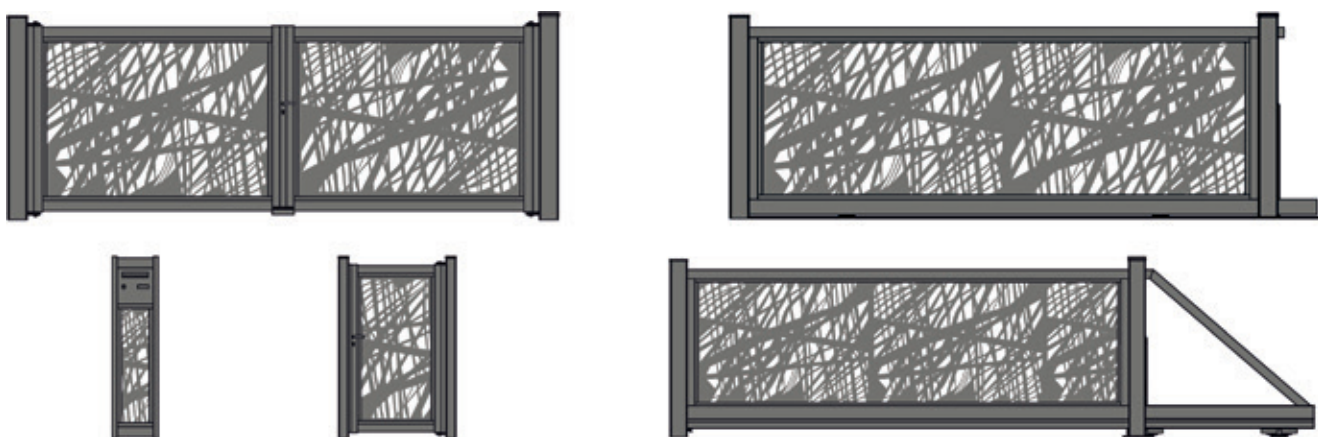

Les dessins présentés sur cette page sont non contractuels

Modèle ABSTRAIT, existe en 4 mm ou 6 mm

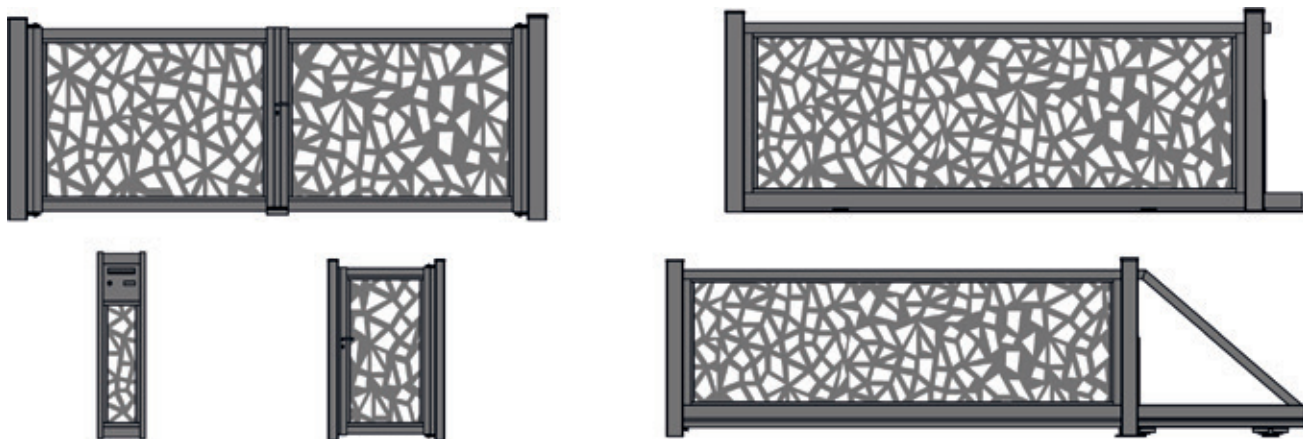

Les dessins présentés sur cette page sont non contractuels

Modèle ÉCLAT, existe en 4 mm ou 6 mm



Les dessins présentés sur cette page sont non contractuels

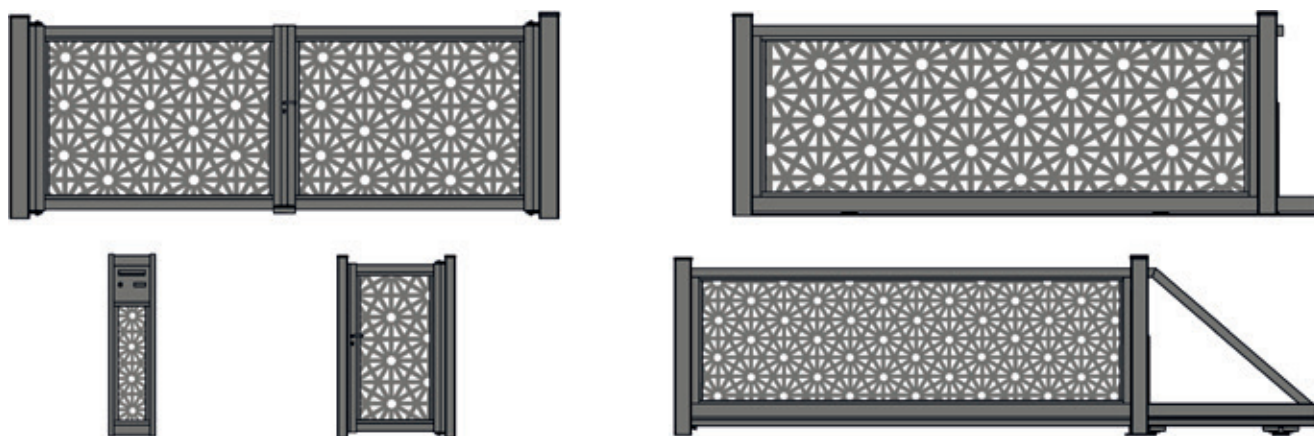

Modèle FLOCON, existe en 4 mm ou 6 mm

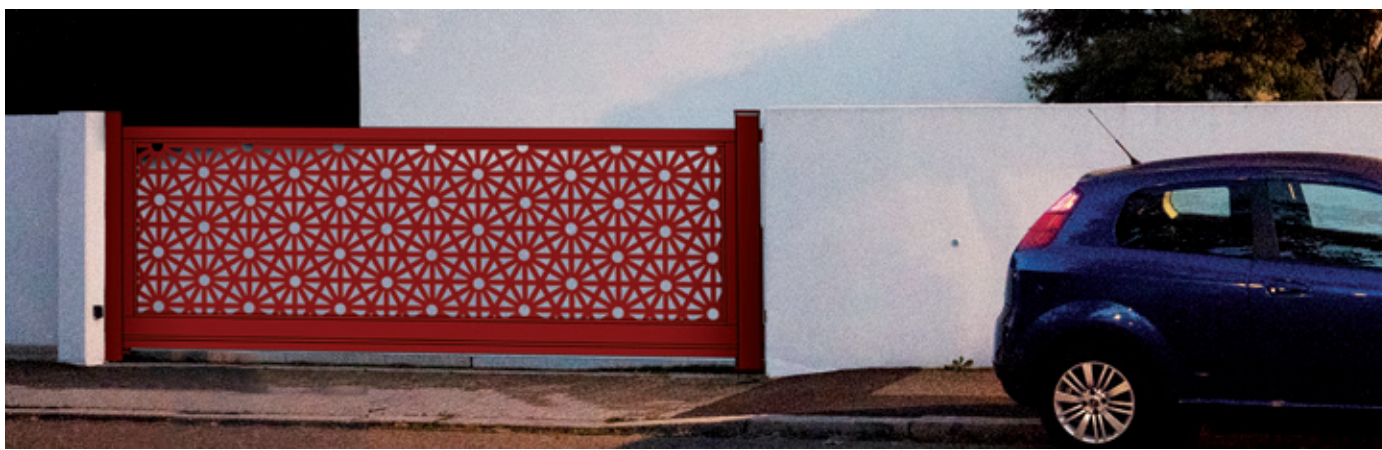

Les dessins présentés sur cette page sont non contractuels

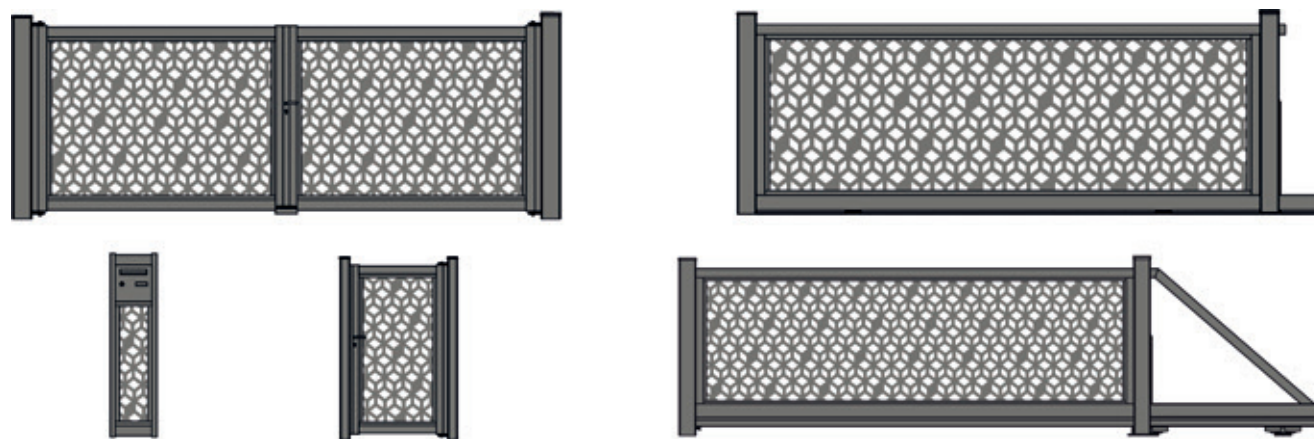

Modèle RUCHE, existe en 4 mm ou 6 mm



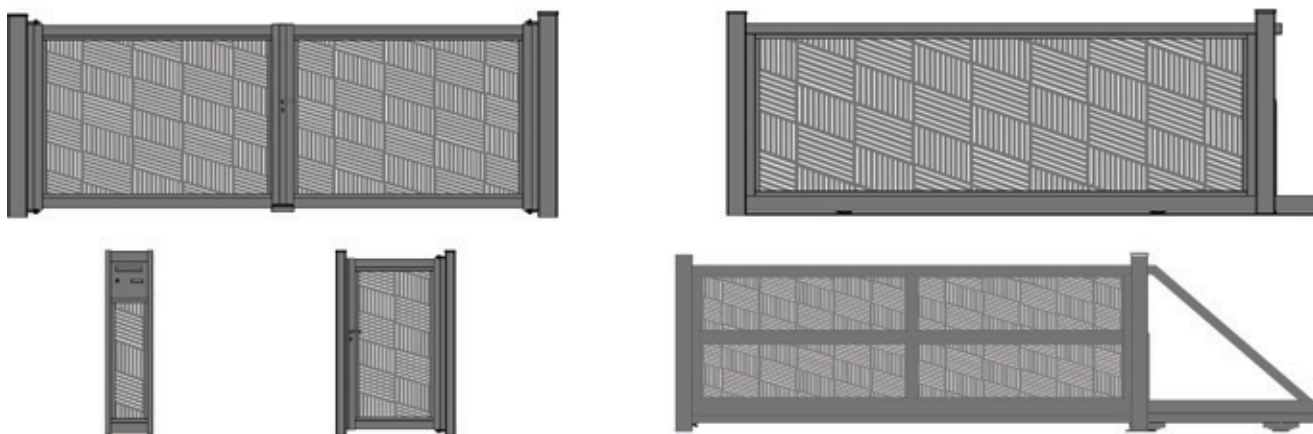

Modèle RÉTRO M1, existe en 4 mm ou 6 mm



Les dessins présentés sur cette page sont non contractuels

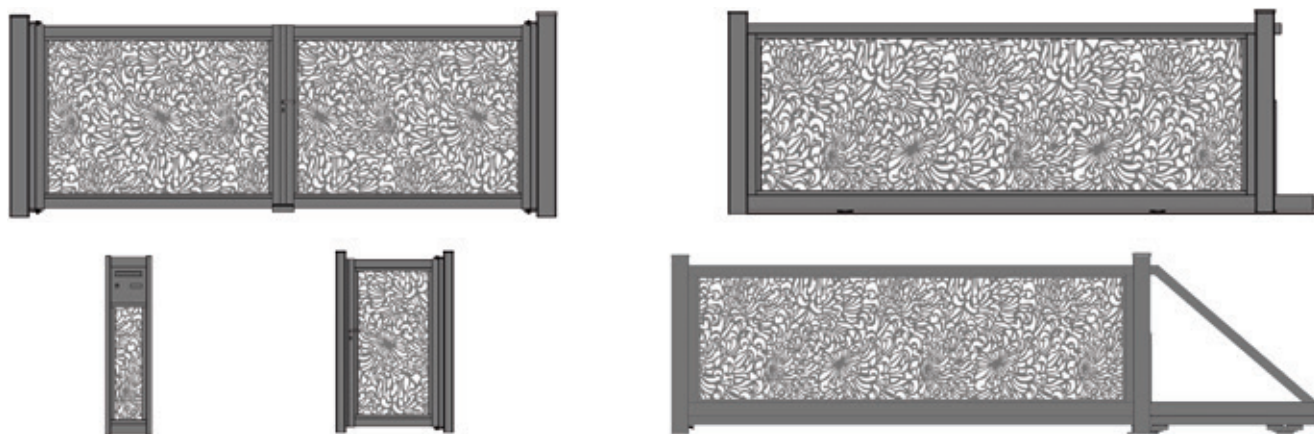

Modèle RAPHIA, existe en 4 mm ou 6 mm



Les dessins présentés sur cette page sont non contractuels

Les dessins présentés sur cette page sont non contractuels

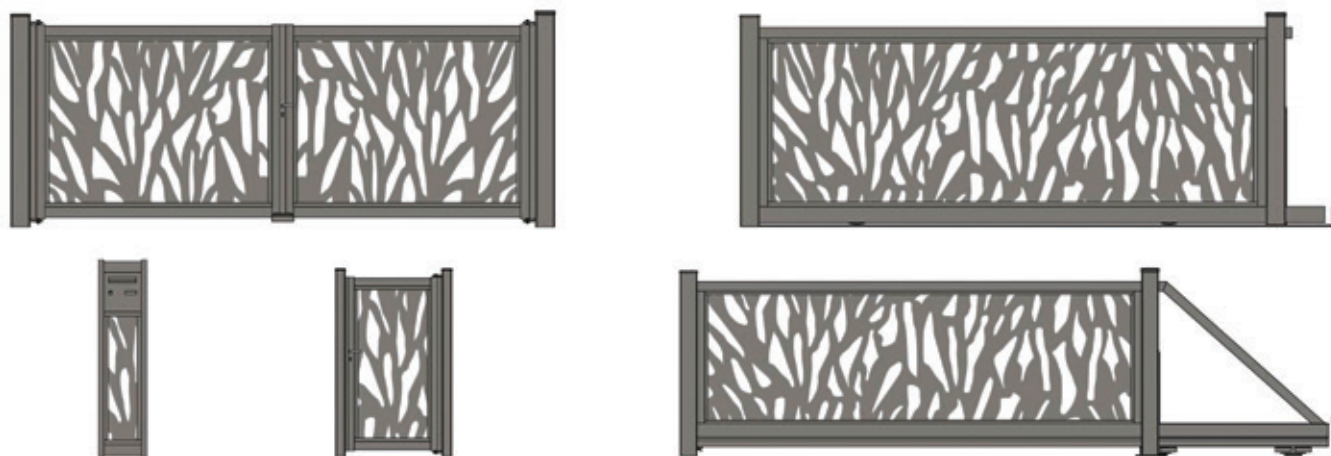

Modèle ÉCORSE, existe en 4 mm ou 6 mm



Modèle TROPIQUE, existe en 4 mm ou 6 mm



Les dessins présentés sur cette page sont non contractuels



LES DÉCOUPES LASER

MODÈLES DE DÉCOUPE LASER - GAMME CLASSIQUE



BRUME



CROIZÉ

MODÈLES DE DÉCOUPE LASER - GAMMES MODERNE ET INÉDIT



JASMIN



SULTAN



SANTAL



HOLIDAY



BRILLANCE



ROSACE



ÉCORCE



HIBISCUS



VÉGÉTAL

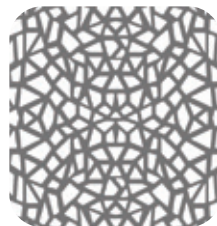

ÉCLAT



URBAIN

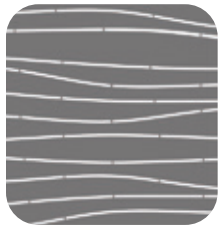

LIANE



TROPIQUE



TRANKIL



NATURA



FLORIA



ÉPIS



RAPHIA

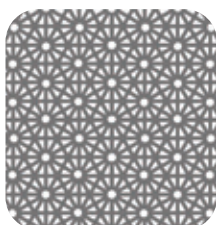

FLOCON

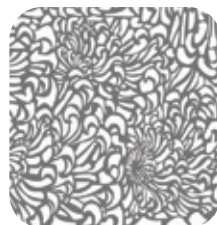

PIVOINE



ATTRAPE-RÊVE



CRYSTAL



ZÈBRINE



COURBURE

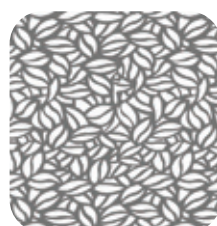

FEUILLE

MODÈLES DE DÉCOUPE LASER - GAMMES MODERNE ET INÉDIT



BIMAT



NATURA



ARCADE



TRANKIL



FLOWER



ABSTRAIT

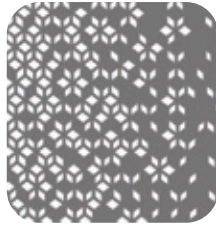

GIVRE

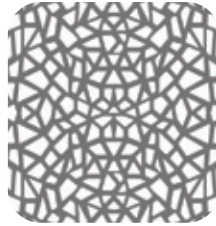

ÉCLAT

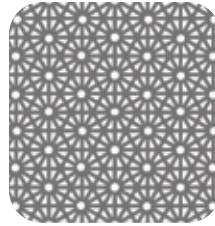

FLOCON

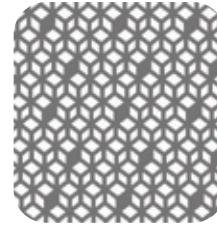

RUCHE



RAPHIA



RÉTRO M1



RÉTRO M2

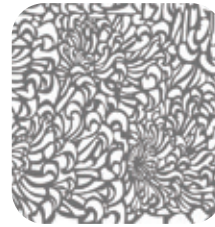

PIVOINE



ARBRE

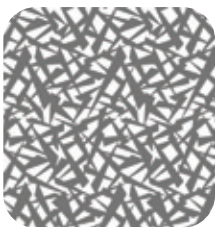

BRISURE



NUANCE

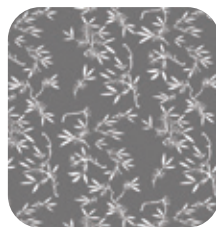

WURZEL

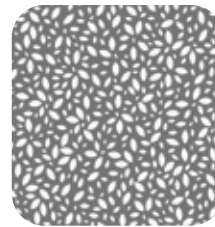

PÉTALE



SUBTILE



LES COLORIS

COLORIS STANDARDS



RAL 2100
Fine texture



RAL 6005
Vert mousse
Brillant
ou fine texture



RAL 7016
Gris anthracite
Brillant
ou fine texture



RAL 7039
Gris quartz
Brillant
ou fine texture



RAL 9005
Noir foncé
Mat, brillant
ou fine texture



RAL 9010
Brillant
ou fine texture

PLUS DE 400 COLORIS AU CHOIX SUR DEMANDE

Les coloris hors standard seront majorés d'une plus-value de 163,70 € H.T. (tarif public).



RAL 1015
Ivoire clair



RAL 3004
Rouge pourpre



RAL 7006
Gris beige



RAL 7012
Gris basalte



RAL 7021
Gris noir



RAL 7022
Gris terre
d'ombre



RAL 7024
Gris graphite



RAL 7035
Gris clair



RAL 7037
Gris poussière



RAL 7042
Gris
signalisation A



RAL 7044
Gris soie



RAL 7047
Téléggris 4



RAL 8019
Brun gris



RAL 5003*
Bleu saphir



RAL 5024*
Bleu pastel

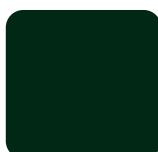

RAL 6009*
Vert sapin



RAL 6009*
Vert pâle



RAL 9007*
Aluminium
gris

PULSION ALU vous propose plus de 400 coloris avec différentes finitions. Le thermolaquage est réalisé après la fin de la conception de chaque produit aluminium, pour atteindre une colorisation uniforme.

* Teintes à prix majoré

Tarifaire **PULSION ALU** - 87



CINTRAGES OUVRANTS ACCESSOIRES

Pulsion Alu propose cinq cintrages valables sur toutes les gammes de portail.

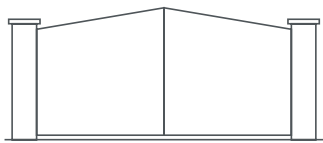

CINTRAGE 01

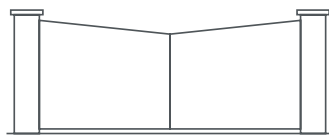

CINTRAGE 02

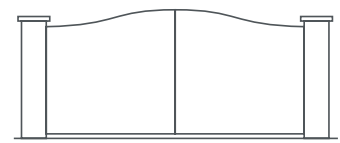

CINTRAGE 03

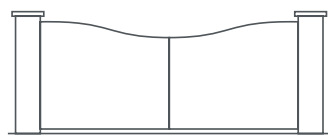

CINTRAGE 05

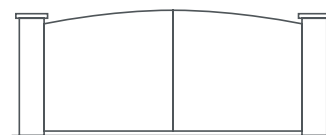

CINTRAGE 04

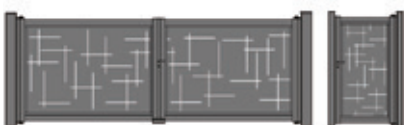

PORTAIL PIVOTANT & PORTILLON

En version manuelle ou motorisée, le portail pivotant est parfaitement adapté pour une pose sur pilastres, piliers acier ou aluminium. Nos systèmes de gonds permettent d'installer votre portail pivotant selon différentes configurations de terrain : montée, descente...

Le portail pivotant existe en deux vantaux égaux ou inégaux et en mono vantail.

Le saviez-vous ?

Le portail pivotant est la solution la plus économique.



PORTAIL COULISSANT

En version manuelle ou motorisée, le portail coulissant offre un gain de place pour les parkings. Sa motorisation se distingue par un moteur indépendant ou intégré dans le pilier aluminium, entraîné par une crémaillère en nylon et répondant aux normes de sécurité. L'ensemble est fixé sur une longrine béton armé.

Le saviez-vous ?

Le portail coulissant est la solution la plus adaptée pour les espaces restreints.

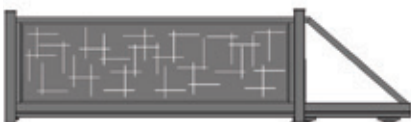

PORTAIL AUTOPORTANT

Généralement motorisé, le portail autoportant est le portail qui s'adapte le mieux aux différentes inclinaisons et aux diverses natures du sol (enrobés, pavés ou cailloux).

Il se distingue par son esthétisme : absence de rail au sol, de longrine béton et de moteur apparent.

Le saviez-vous ?

Le portail autoportant est la solution qui s'adapte à vos projets sur-mesure.

ACCESSOIRES TECHNIQUES POUR PORTAIL



Gond équerre



Gond Panorama
Ouverture à 180°
pour portail pivotant*



Gond Pentoor
Ouverture en pente
pour portail
pivotant et portillon*



*Roulettes pour
portail coulissant*



*Chariot pour
portail autoportant*

FERMETURES POUR PORTAILS



Arrêt de portail



*Arrêt de portail
manuel basculeur*



*Arrêt de portail
motorisé basculeur*



*Baionnette**



Cylindre Oxyloc



Groom
Ferme-porte intégré*

POIGNÉES POUR PORTAILS ET PORTILLONS



Poignée droite



Poignée courbe



Poignée ovale

CHAPEAU ET ÉCLAIRAGE POUR POTEAU DE PORTAIL



*Chapeau et éclairage pour poteau de portail
Poteaux de sections 100 x 100 mm, 150 mm x 150 mm ou 200 x 200 mm*

BOÎTE À LETTRES



Boîte à lettres
double entrées
coloris au choix*

* : accessoires optionnels, se reporter au tableau «AJOUTER OU MINORER» du tarifaire

LAMES DÉCORATIVES POUR PORTAIL



Lame décorative
coloris aluminium brossé

Lame décorative
coloris inox

Lame décorative
coloris titane

ACCESSOIRES ORNEMENTAUX POUR PORTAILS DE LA GAMME TRADITION



Nous proposons des portails «tradition» aluminium avec diverses formes : droite, cintrée, chapeau de gendarme...

Nos finitions ornementales :



Tôle festonnée



Volute



Volute S



Volute C



Boule



Goutte d'eau



Pointe



Fer de lance



Rond



Barreau
Ø 20 mm
ép. 2 mm



MOTORISATIONS ET ACCESSOIRES

MOTORISATIONS APPARENTES | Portails coulissants et autoportants



Kit Moteur DITEC ION4 (400KG) à usage résidentiel

*24V intégral, système à encodage
Comprenant Jeux de photocellules LIN2 (Filaire)
et 2 télécommandes ZEN 2
(une noire et une blanche paramétrées en atelier)*



Kit Moteur DITEC ION6 (600KG) à usage résidentiel

*24V intégral, système à encodage
Comprenant Jeux de photocellules LIN2 (Filaire)
et 2 télécommandes ZEN 2
(une noire et une blanche paramétrées en atelier)*

ACCESSOIRES ASSOCIÉS



Télécommandes ZEN 2

Une noire ou une blanche au choix paramétrée en atelier



Télécommande ZEN 2 MT (2 canaux) paramétrée en atelier

Télécommande ZEN 4 MT (4 canaux) paramétrée en atelier



Jeux de photocellules LIN2 (Filaire)

Possibilité d'ajouter un jeu supplémentaire hauteur 800mm

Jeux de photocellules LIN2 B (Sans fils)

Photocellules paramétrées en atelier



Clavier à codes ENTREMATIc (Filaire ou sans fil)

Paramétré en atelier ouverture totale et piéton



Clavier à codes EASYBK (Filaire)

Paramétré en atelier ouverture totale et piéton



Antenne ENTREMATIc

Permet d'augmenter la portée entre 20 mètres et 30 mètres (sous réserve de l'environnement ambiant)



Kit batterie ENTREMATIc

En cas de panne électrique, les batteries permettent le bon fonctionnement de l'installation



Déverrouillage extérieur ENTREMATIc

Poignée de déverrouillage à distance protégée par une clé



Kit gyro 360 PULSION

*Comprend plexi et carte Led , coloris Blanc, bleu, orange
Installation sur poteau 150 (Guidage par défaut)*



Kit bandeaux LED PULSION

*Eclairage bandeau LED 2 x 1 m, coloris Blanc, bleu, Plexi
IP68 résistant à la poussière (Dans le passage)*

MOTORISATIONS INTÉGRÉES | Portails coulissants et autoportants



Moteur BELFOX 350 à usage résidentiel

Installation sur poteau 900

(Impossibilité kit Batterie)

Comprenant poteau, antenne, jeu de cellules, une clé de déverrouillage pour porte accès poteau, 2 télécommandes 4 canaux paramétrées en atelier



Moteur BELFOX 350 à usage résidentiel

Installation sur poteau 1200

(Possibilité kit Batterie)

Comprenant poteau, antenne, jeu de cellules, une clé de déverrouillage pour porte accès poteau, 2 télécommandes 4 canaux paramétrées en atelier



ACCESSOIRES ASSOCIÉS



Télécommandes 4 canaux

Paramétrée en Atelier



Jeu de photocellules LIN2 (Filaire)

Possibilité d'ajouter un jeu supplémentaire hauteur 800mm



Jeu de photocellules LIN2 B (Sans fils)

Photocellules Paramétrées en atelier

Clavier à codes EASYBK (Filaire)

Paramétré en atelier ouverture totale et piéton



Kit batterie

En cas de panne électrique, les batteries permettent le bon fonctionnement de l'installation



Kit gyro 360 PULSION

Comprend plexi et carte Led , coloris Blanc, bleu, orange
Installation sur poteau 150 (Guidage par défaut)



Kit bandeaux LED PULSION

Eclairage bandeau LED 2 x 1 m, coloris Blanc, bleu, Plexi
IP68 résistant à la poussière (Dans le passage)



INTERPHONIE

INTERPHONES / VISIOPHONES



AIPHONE JO SERIE ou WIFI

*Portier vidéo couleur mains libres,
Ecran LCD couleur 7 pouces extra plat 2 cm
Platine de rue à poser en saillie
Identification des visiteurs à l'entrée du domicile
Ajustement automatique de l'image en fonction
du jour ou de la nuit*



AIPHONE Audio

*Kit interphone, 2 fils intégral extra-plat,
comprend une platine de rue en saillie, un poste
audio mains libres et un transformateur.
Permet d'étendre l'installation jusqu'à 4 postes intérieurs
Distance maxi platine à poste : 150 m*



AIPHONE WL11

*Kit carillon sans fil entre 50 à 100m DECT audio/vidéo
comprend une moniteur 2,4 pouces et une platine de rue,
4 types de sonneries préenregistrées,
Permet de mémoriser les images pour un maximum de
sécurité*



URMET

*Kit carillon sans fil jusqu'à 500 mètres
comprend un carillon récepteur et un bouton émetteur
20 types de sonneries préenregistrées, Flash lumineux
signalant l'appel (Désactivable)
Idéal en remplacement d'une sonnette existante*

CONDITIONS GÉNÉRALES DE VENTE

ARTICLE 1 : DÉFINITIONS

Dans les présentes conditions, les formules utilisées ci-après ont la signification suivante :

- Client : la personne physique ou morale, publique ou privée, ayant contracté avec PULSION ALU ;
- PULSION ALU : SARL au capital de 50 000 €, dont le siège social est situé Rue André Citroën - ZI des Près Loribes 59128 FLERS EN ESCREBIEUX. L'adresse d'exploitation est située au 591 avenue Paul Hénin 59500 DOUAI ;
- Devis : l'offre commerciale émanant d'un représentant habilité PULSION ALU, quelle qu'en soit la forme et le support, décrivant la nature des fournitures proposées, les quantités, les prix, les délais et les modalités de transport et de livraison.

ARTICLE 2 : GARANTIE

Garantie commerciale

Toutes nos fournitures sont garanties selon les modalités décrites en annexes « GARANTIE »

En cas de produit reconnu défectueux, la garantie se limite au remplacement dudit produit, ou de son équivalent, à l'exclusion de toute autre somme.

Conformément aux dispositions de l'article L211-15 du Code de la Consommation il est apporté les précisions suivantes.

La garantie commerciale offerte par les présentes conditions générales concerne les matériaux de clôture fournis par notre société et non les éventuels travaux qui s'y rapportent.

La mise en œuvre de la garantie s'effectue par réclamation présentée au point de vente d'origine, avec fourniture de l'original de la facture d'achat.

La garantie ne joue que pour les matériaux installés en France Métropolitaine et en Corse.

La société qui fournit cette garantie est la société PULSION ALU.

Garanties légales

Indépendamment de la garantie commerciale ainsi consentie, le vendeur reste tenu des défauts de conformité du bien au contrat et des vices rédhibitoires dans les conditions prévues aux articles 1641 à 1649 du Code Civil.

Reproduction des articles L211-4, 5 et 12 du Code de la Consommation.

Article L211-4 « Le vendeur est tenu de livrer un bien conforme au contrat et répond des défauts de conformité existant lors de la délivrance. Il répond également des défauts de conformité résultant de l'emballage, des instructions de montage et de l'installation lorsque celle-ci a été mise à sa charge par le contrat ou a été réalisée sous sa responsabilité ».

Article L211-5 : « Pour être conforme au contrat, le bien doit :

1° Etre propre à l'usage habituellement attendu d'un bien semblable et, le cas échéant :

- Correspondre à la description donnée par le vendeur et posséder les qualités que celui-ci a présentées à l'acheteur sous forme d'échantillon ou de modèle ;
- Présenter les qualités qu'un acheteur peut légitimement attendre eu égard aux déclarations publiques faites par le vendeur, par le producteur ou par son représentant, notamment dans la publicité ou l'étiquetage ;

2° Ou présenter les caractéristiques définies d'un commun accord par les parties ou être propre à tout usage spécial recherché par l'acheteur, porté à la connaissance du vendeur et que ce dernier a accepté.

Article L 211-12 : « L'action résultant du défaut de conformité se prescrit par deux ans à compter de la délivrance du bien ».

Reproduction des articles 1641 et 1648, alinéa 1 du Code Civil

Article 1641 : « Le vendeur est tenu de la garantie à raison des défauts cachés de la chose vendue qui la rendent impropre à l'usage auquel on la destine, ou qui diminuent tellement cet usage que l'acheteur ne l'aurait pas acquise, ou n'en aurait donné qu'un moindre prix, s'il les avait connus ».

Article 1648, alinéa 1 : « L'action résultant des vices rédhibitoires doit être intentée par l'acquéreur dans un délai de deux ans à compter de la découverte du vice ».

ARTICLE 3 : PRIX – DÉLAIS DE PAIEMENT-ESCOMPTE

Les prix figurant sur les devis sont des prix départ usine, transport non compris sauf mention contraire, et valables pendant 30 jours. Toutes nos factures sont payables au comptant, sauf pour les professionnels pour lesquels les délais de paiement sont fonction des usages en vigueur.

Aucun escompte pour paiement anticipé n'est accordé.

Toute facture non réglée à la date d'échéance, donne lieu – après mise en demeure préalable- à application de pénalités de retard, d'un montant égal à 2% du montant dû par mois de retard.

Ces pénalités sont dues, indépendamment de tous dommages et intérêts complémentaires éventuels.

ARTICLE 4 : ASSURANCE DE CRÉANCE

Notre société a souscrit une assurance de créance. Tous nos devis sont donc réputés être fournis, sous condition suspensive de l'agrément préalable de notre assureur.

ARTICLE 5 : CLAUSE DE RÉSERVE DE PROPRIÉTÉ

Toutes nos factures demeurent notre propriété jusqu'à parfait paiement.

ARTICLE 6 : CLAUSE ATTRIBUTIVE DE COMPÉTENCE

En cas de procédure judiciaire, quelle qu'en soit la cause, et même en cas d'appel en garantie, les tribunaux de Douai seront seuls compétents.

GARANTIE

GARANTIE DES PRODUITS PULSION ALU

- Pulsion Alu garantit la solidité d'assemblage de ses produits (portails, clôtures, claustras, garde-corps, carports et abris de terrasse) pendant une durée de 10 ans à compter de la date de livraison.
- Le bon fonctionnement des produits du catalogue Pulsion Alu est garanti contractuellement pendant 2 ans à compter de la date de livraison.

La garantie de bon fonctionnement porte uniquement sur les éléments permettant d'assurer l'ouverture et la fermeture des portails battants, coulissants et autoportants (gonds, rails, serrures, poignées...), hors pièces d'usure et à l'exclusion des automatismes et accessoires d'automatismes.

- Les automatismes des portails battants, coulissants et autoportants bénéficient d'une garantie de 2 ans à compter de la date de livraison contre toute défectuosité de matière ou de fabrication reconnue par nos fournisseurs partenaires.
- L'application de la garantie Pulsion Alu couvre exclusivement l'échange ou la réparation des pièces défectueuses.
- Pulsion Alu garantit la disponibilité des pièces détachées de ses produits pour une durée de 3 ans à compter de la date de livraison (dans le cadre de la loi du 17 mars 2014 relative à la consommation)
- Durant la période de garantie, les frais de dépose et de repose, ainsi que les éventuels frais de transport et/ou de déplacement des salariés de la société restent à la charge du client.
- En cas d'application de la garantie Pulsion Alu, il ne sera versé aucune indemnité au titre d'immobilisation du matériel. La durée de la garantie n'est pas prorogée.
- La garantie Pulsion Alu ne couvre pas les avaries et dommages causés par le transport, les détériorations résultant soit d'une mise en œuvre ou d'une utilisation non conforme aux notices d'instructions Pulsion Alu, soit du fait d'un mauvais montage d'un portail Pulsion Alu. Les détériorations causées par des faits de guerre, catastrophes naturelles, émeutes, vandalisme, foudre, etc., ainsi que le remplacement des produits consommables tels que lampes, piles, etc. sont expressément exclus de la présente garantie.
- La garantie ne couvre pas les défaillances dues à une cause accidentelle, à une mauvaise installation (non-respect des instructions du fabricant), consécutives à des modifications ou réparations, dues à des défaillances des pièces dont le renouvellement régulier est nécessaire.
- La garantie ne couvre pas les produits non entretenus selon les préconisations du constructeur.
- En tout état de cause, la garantie légale concernant les défauts et vices cachés s'appliquera conformément aux articles 1641 et suivants du Code Civil.

GARANTIE DU LAQUAGE DES PROFILS ALUMINIUM

La garantie atteste que les profils en aluminium (à l'exclusion des accessoires) livrés par la société Pulsion Alu bénéficient d'une garantie de bonne tenue de 10 ans selon les gammes de laquage et la classe de la poudre à compter de la date de livraison.

Cette garantie couvre exclusivement les pièces laquées contre les défauts suivants : décollement, écaillage et cloquage. **La constance de teinte est exclue de toute garantie** : le vieillissement du thermolaquage (ramollissement, encrassement, perméabilité, farinage, perte de brillance...) est un phénomène progressif et naturel, ce n'est pas un défaut.

Afin de faire valoir ses droits à garantie, l'acquéreur devra, sous peine de déchéance de toute action s'y rapportant, informer la société Pulsion ALu, par écrit, de l'existence de ces défauts dans un délai maximum de 60 jours à compter de leur découverte.

- Conditions générales :

La présente garantie s'applique aux profils traités et thermolaqués pour un usage architectural et situés à plus de 500 m d'une côte ou d'une atmosphère agressive.

- Objet :

Le revêtement par thermolaquage est garanti contre toute modification de ses qualités protectrices (décollement, cloquage, écaillage, mise à nu du support).

Cette garantie ne concerne pas les phénomènes qui trouveraient leur origine dans la nature du métal ou son montage. Toutes les pièces et éléments laqués autres que profils, poignées, doucines, gonds, pivots sont exclus de la garantie ainsi que la quincaillerie, barillet, serrure, arrêt d'extrémité et autres pièces d'usures.

- Les couleurs réalisées sont « similaires » au RAL correspondant. Aucune réclamation ne pourra être admise pour un écart de couleur à l'intérieur de la limite admise dans le nuancier RAL (écart vérifié par test de colorimétrie).

Cas particulier : portail Pulsion Alu

La couleur et l'aspect des portails Pulsion Alu peuvent légèrement varier d'un produit à un autre (suivant limite admise par le nuancier RAL).

- Dommages exclus de la garantie :

- > Les dommages résultant de l'inobservation patente des règles de l'art,
- > Les dommages qui résulteraient d'une modification du produit garanti,
- > Le thermolaquage réalisé par d'autres applicateurs,
- > La garantie ne pourra pas s'appliquer pour les chantiers situés à moins de 500 mètres du bord de mer.

GARANTIE

> Toutes les dégradations des revêtements dues :

- À un usage anormal du produit garanti,
- À l'usure et au vieillissement normal du produit garanti,
- A toute blessure mécanique accidentelle ou intentionnelle, aux chocs mécaniques, aux chocs thermiques importants, aux frottements d'objets contondants et aux projections et vapeurs de produits chimiques, aux poussières métalliques,
- Au contact avec des liquides contre lequel le revêtement n'a pas de résistant chimique,
- Aux défaut et détérioration provenant d'événements extérieurs : stagnation d'eau due à un non-respect des consignes de poses, rayures, agressions du revêtement allant jusqu'au métal, défaut d'entretien, mauvaises conditions de stockage.
- Aux dommages éventuels occasionnés par l'exposition au sel ou à une atmosphère agressive (rejets industriels, aspersion de désherbants ou tout autre produit corrosif, déjections animales, etc..), tous les produits qui ont fait l'objet d'un nettoyage avec des produits autres que de l'eau pure.
- A des couples galvaniques par la mise en contact d'éléments métalliques de nature différente,
- Aux solvants ou substances chimiques contenues éventuellement dans les mastics, joints ou colles, lors des opérations de vitrerie, de montage ou d'emballage,
- A un changement de la nature de l'environnement,
- Aux dégâts causés par le nettoyage ou par le contact avec des produits ou matériaux auxquels la couche de laque ne résiste pas chimiquement, ou causés par des vices de construction ou réparation.
- A l'inobservation des consignes de nettoyage/entretien, stockage/montage sur site/chantier (cf. consignes d'entretien page ...)

> Les dommages visés aux articles 1792 à 1792-6 et 2270 et 2270-1 du code civil,

> Les conséquences pécuniaires des responsabilités civiles délictueuses, quasi-délictueuses et contractuelles, autres que la garantie, sont notamment exclus les dommages immatériels ou indirects, c'est-à-dire : chômage, immobilisation, dépréciation, indemnités de retard, privation de jouissance.

• La mise en œuvre de la garantie implique que le bénéficiaire :

- > Déclare au garant tout sinistre dans les 15 jours à partir du moment où le bénéficiaire en a eu connaissance,
- > Indique au garant dans les plus brefs délais les circonstances du sinistre, ses causes connues ou présumées, la nature des dommages,
- > Transmette au garant dans les plus brefs délais tout avis, convocation, assignation, acte, extrait judiciaire et pièce de procédure qui lui serait adressé, remis ou signifié,
- > Soit en mesure à tout moment pendant la durée de la garantie de justifier (bons de livraison, factures, feuilles de production) que les produits incriminés sont des produits Pulsion Alu.
- > Ne s'engage pas pour une garantie autre que celle-ci ; à défaut, le bénéficiaire supportera seul les conséquences de celle-ci.

• Effets de la garantie :

Lorsque la garantie est mise en jeu, les dommages garantis se limitent au remboursement des frais de remise en état des éléments laqués et fabriqués par Pulsion Alu.

• Taux maximum de remboursement des travaux de réfections ou de remplacement pris en charge par Pulsion Alu :

Année de garantie	1	2	3	4	5	6	7	8	9	10
Taux de remboursement	100%	100%	90%	80%	70%	60%	50%	40%	30%	20%

EXTRAIT DES NORMES D'ACCEPTATION DES PRODUITS LAQUÉS ET THERMOLAQUÉS À LA RÉCEPTION

- > Établir un niveau de qualité des produits finis suivant les clauses de nos fournisseurs et nos propres tolérances.
- > Établir un cadre de référence permettant la discussion en cas de réclamation.

Conditions générales

• Une réclamation n'est recevable que si :

> Elle est signalée dans un délai maxi d'une semaine après réception de la marchandise (ce délai permet de garantir, pour les couleurs spéciales, une réparation avec le même lot de profils que la commande originale).

> Le portail, le portillon, la clôture, le brise-vue, le garde-corps, le carport et l'abri de terrasse, n'ont pas été posés.

• Un commercial viendra constater sur place le bien-fondé de la réclamation et une analyse technique sera effectuée afin de décider si un retour en usine s'impose.

• Si ce n'est pas le cas, automatiquement une nouvelle commande est lancée, expédiée et facturée : un avoir sera établi après examen des éléments défectueux.

• Si un retour en usine s'impose, les éléments doivent être emballés correctement pour permettre le contrôle suivant les différents critères ci-dessous.

• L'observation de l'aspect se fait :

> de face, à une distance de 3 m, avec un angle oblique de 60° environ,

> sans rayonnement direct du soleil,

> sous éclairage classique non dirigé,

> pendant 10 secondes.

Lorsque le revêtement sur les surfaces significatives est examiné sous un angle oblique de 60° environ, aucune rugosité excessive, ligne de coulures, bulle, inclusion, cratère, boursouffure, tâche, piqûre et autres défauts éventuels ne doivent être visibles à une distance de 1,5 mètres pendant une durée de 10 secondes (vue normale sous ciel légèrement couvert).

GARANTIE

SYNTHÈSE DES GARANTIES PULSION ALU

Garantie d'assemblage

Pulsion Alu garantit la solidité d'assemblage de ses produits :

PRODUIT	Garantie produit à compter de la date de livraison
Portails	10 ans
Clôtures	10 ans
Garde-corps	10 ans
Carport / Abris de terrasse	10 ans

Garantie de bon fonctionnement

Le bon fonctionnement des produits Pulsion Alu est garanti contractuellement selon les conditions exposées page 153 et dans les délais indiqués ci-dessous :

PRODUIT	Garantie bon fonctionnement à compter de la date de livraison
Pièces et accessoires	2 ans
Automatismes portails	2 ans

Ces garanties sont les garanties accordées par les fournisseurs de la Société.

Garantie de laquage

Le revêtement par thermolaquage est garanti contre toute modification de ses qualités protectrices selon les conditions générales de garanties de laquage :

TYPE	Garantie laquage à compter de la date de livraison
Bonne tenue du laquage	10 ans

Entretien :

La garantie ne sera valable que si les règles d'entretien et les conseils d'utilisation ont été bien respectées (cf guide d'entretien Pulsion Alu).

TYPE	Fréquence minimum d'entretien
Zone rurale ou urbaine peu dense	2 fois / an
Zone urbaine	3 fois / an
Zone industrielle ou marine	4 fois / an

BON DE COMMANDE PORTAIL PIVOTANT

PARTICULIER	
-------------	--

PROFESSIONNEL	
---------------	--

ALIGNEMENT ELEGONE ?	OUI	NON
----------------------	-----	-----

<input type="checkbox"/> DEMANDE DE PRIX <input type="checkbox"/> BON DE COMMANDE				
CONTACT	03 27 71 30 30	commande@pulsion-alu.fr		
Nom du Demandeur :				
Nom du client :				
Réf chantier :				
Réf Cegid :				
Date de demande :				
Date de pose souhaitée :				
	Manuel			
	Fourni avec serrure, poignées, arrêts et sans renforts de motorisation			
	Manuel Motorisable			
	Fourni avec serrure, poignées, arrêts et renforts de motorisation			
	Motorisable			
	Sans serrure et poignées, avec arrêts, avec renforts motorisation			
Dimensions				
Largeur				
Passage entre piliers/poteaux				
hauteur				
Côte entre la traverse haute et le sol (attention 70 mm seront décomptés entre le sol et la traverse basse)				
Poteaux				
Modèle	Nombres	Type de Fixation		
150x150		Platine Scellement		
150x150		A SCELLER AVEC RENFORT GALVA		
200x200		Platine Scellement		
Piliers		Hauteur sous chapeaux		
Motorisation				
Vérins	Bras articulés	Enterrées	Dans les montant	
PWR 35	PWR 50	FACIL	CUBIC	INVISIO
Indiquer l'emplacement de votre renfort moteur				
Par défaut à 1/3 du portail, si le modèle ne le permet pas il sera en traverse basse				
Coloris :	RAL N°			
<input type="checkbox"/> Structuré	<input type="checkbox"/> Mat	<input type="checkbox"/> Satiné	<input type="checkbox"/> Brillant	
ÉCLAIRAGE				
Gyro 360		Option 1 poteaux 200		
Diffuseur		Option 2 bombée Poteaux 200		

Tarifs :

OUVERTURE PORTAIL	
Gonds pour pente en %	
Gonds pour ouverture 180°	
Portail 1/3 - 2/3 :	
Dimensions 1/3 :	mm
Barre contreventement	
Baïonnette	

Profils de Finition		
Dimension en mm		
	Arête ext 1	
	Arête ext 2	
	Épaisseur	
	Longueur	

Sabot	
Asceller (par défaut)	
Aspitter	

Encastrement boîte à lettres	
Boîte à lettres 290x290	
Numéro Inox	

Cintrage	
Bombée	
Bombée inversée	
Pointe	
Pointe inversée	
Chapeau gendarme	
Chapeau gendarme inversé	

REPLISSAGE	
Tubes ajourés	25
	40
	80
	150
	240
Espacement entre tubes	mm

Lames décoratives	Alu Brossé
	Doré
	Titane

Persiennes (laser tube)	80
	140

Bambou Ø20	Soudé
	Laser tube

Lames Pleines	80
	150
	240
	365

Tôles	Pleine	3 mm
	Perforé ronde R5T8	3 mm
	Perforé carré C10U30	3 mm
	Découpe laser type :	4 mm
		6 mm

MODÈLE :
Faire un schéma si ce n'est pas un modèle catalogue

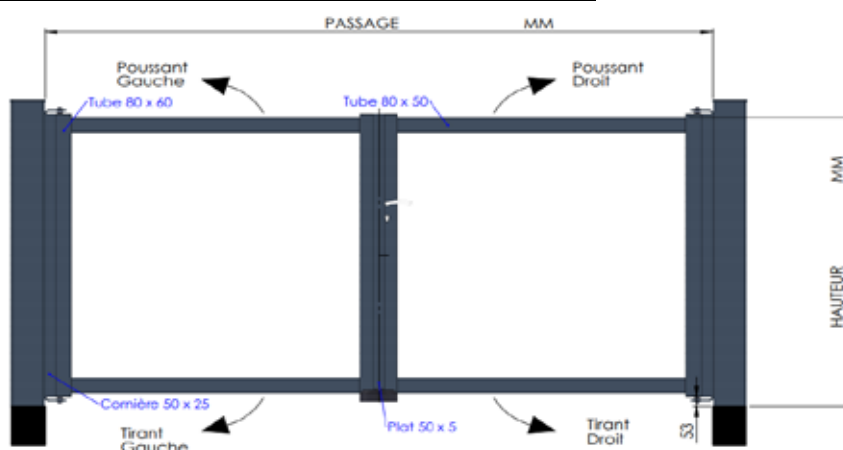

BON DE COMMANDE PORTAIL COULISSANT

<input type="checkbox"/> PARTICULIER	<input type="checkbox"/> PROFESSIONNEL
<input type="checkbox"/> PLOT BÉTON	<input type="checkbox"/> DALLE BÉTON
<input type="checkbox"/> PLATINE COMMUNE	<input type="checkbox"/> MOTORISATION ATELIER
ALIGNEMENT ELEGONE ?	OUI NON

<input type="checkbox"/> DEMANDE DE PRIX <input type="checkbox"/> BON DE COMMANDE		
CONTACT	03 27 71 30 30	commande@pulsion-alu.fr
Nom du demandeur :		
Nom du client :		
Réf chantier :		
Réf. Cegid :		
Date de demande :		
Date de pose souhaitée :		
<input type="checkbox"/> Manuel	fourni avec serrure, poignées, sans crémaillères	
<input type="checkbox"/> Motorisable	sans serrure ni poignée, avec crémaillères	
Dimensions		
Largeur		
Passage entre piliers et/ou poteaux		
Hauteur		
Côte entre la traverse haute et le sol (attention 30 mm serons décomptés entre le sol et la traverse basse)		
Poteaux (Portique si surface > 8m²)		
Modèle	Nombres	Type de Fixation
150x150		platine scellement
200x200		platine scellement
Piliers		Hauteur sous chapeaux
Motorisation		
ENTREMATIC	POTEAUX MOTEUR BELFOX	
ION 400 ION 600	H900	H1200 - KIT BATTERIE AUTRE :
Attention : le poteaux moteur Belfox ne peut pas servir de portique.		
Coloris:	RAL N°	
<input type="checkbox"/> Structuré	<input type="checkbox"/> Mat	<input type="checkbox"/> Satiné <input type="checkbox"/> Brillant
ÉCLAIRAGE		
Gyro 360		Option 1 poteaux 200
Diffuseur		Option bombée Poteaux 200

Tarifs:

REPLISSAGE	
Tubes ajourés	25
	40
	80
	150
	240
Espacement entre tubes	mm

Lames décoratives	Alu Brossé
	Doré
	Titane

Persiennes (laser tube)	80
	140

Bambou Ø20	soudé
	laser tube

Lames Pleines	80
	150
	240
	365

Tôles	Pleines	3 mm
	Perforée ronde R5T8	3 mm
	Perforés carré C10U30	3 mm
	Découpe laser type :	4 mm
		6 mm

Cornières (supplémentaires)		
Dimensions en mm		
	Arête ext 1	
	Arête ext 2	
	épaisseur	
	longueur	

Encadrement boîte à lettres	
Boîte à lettres 290x290	
Numéro Inox	

Cintrage	
Bombé	
Bombé inversé	
Pointe	
Pointe inversée	
Chapeau de gendarme	
Chapeau de gendarme inversé	

MODÈLE :
faire un schéma si ce n'est pas un modèle catalogue

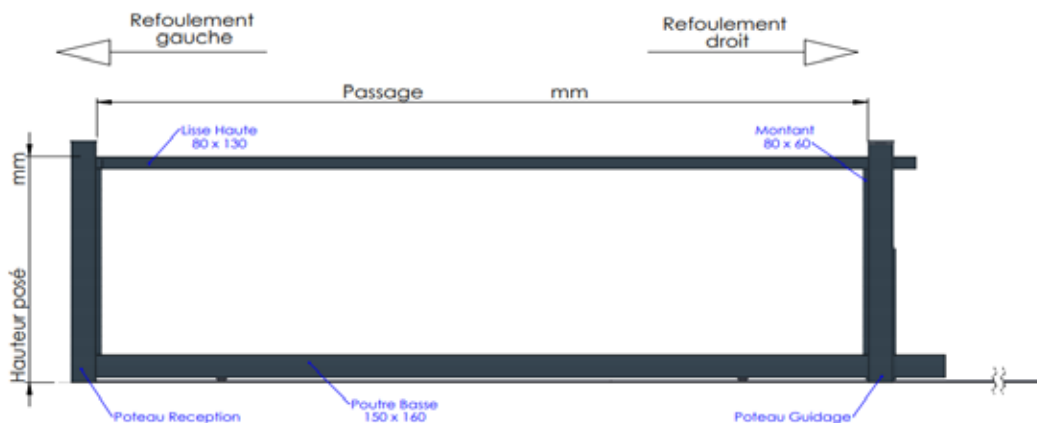

BON DE COMMANDE PORTAIL AUTOPORTANT

PARTICULIER		PROFESSIONNEL	
PLOT BÉTON		DALLE BÉTON	
PLATINE COMMUNE		MOTORISATION ATELIER	
ALIGNEMENT ELEGONE ?		OUI	NON

<input type="checkbox"/> DEMANDE DE PRIX <input type="checkbox"/> BON DE COMMANDE			
CONTACT	03 27 71 30 30	commande@pulsion-alu.fr	
Nom du demandeur :			
Nom du client :			
Réf chantier :			
Réf. Cegid :			
Date de demande :			
Date de pose souhaitée :			
	Manuel		
	fourni avec serrure, poignées, sans crémaillères		
	Motorisable		
	sans serrure ni poignée, avec crémaillères		
Dimensions			
Largeur			
Passage entre piliers et/ou poteaux			
Hauteur			
Côte entre la traverse haute et le sol (attention 30 mm serons décomptés entre le sol et la traverse basse)			
Poteaux (Portique si surface > 8m²)			
Modèle	Nombres	Type de Fixation	
150x150		platine	scellement
200x200		platine	scellement
Piliers		Hauteur sous chapeaux	
Motorisation			
ENTREMATIC		POTEAUX MOTEUR BELFOX	
ION 400	ION 600	H900	H1200 - KIT BATTERIE AUTRE :
Attention : le poteaux moteur Belfox ne peut pas servir de portique.			
Coloris :		RAL N°	
<input type="checkbox"/> Structuré	<input type="checkbox"/> Mat	<input type="checkbox"/> Satiné	<input type="checkbox"/> Brillant
ÉCLAIRAGE			
Gyro 360		Option 1 poteaux 200	
Diffuseur		Option bombée Poteaux 200	

Tarifs :

REPLISSAGE	
Tubes ajourés	25
	40
	80
	150
	240
Espacement entre tubes	mm

Lames décoratives	Alu Brossé
	Doré
	Titane

Persiennes (Laser tube)	80
	140

Bambou Ø20	soudé
	Laser tube

Lames Pleines	80
	150
	240
	365

Tôles	Pleines	3 mm
	Perforées ronde R5T8	3 mm
	Perforées carré C10U30	3 mm
	Découpe laser type :	4 mm
		6 mm

Profils de Finition		
dimension en mm		
	Arête ext 1	
	Arête ext 2	
	Épaisseur	
	Longueur	

Encadrement boîte à lettres	
Boîte à lettres 290x290	
Numéro Inox	

Cintrage	
Bombé	
Bombé inversé	
Pointe	
Pointe inversée	
Chapeau gendarme	
Chapeau gendarme inversé	

MODÈLE :
Faire un schéma si ce n'est pas un modèle catalogue

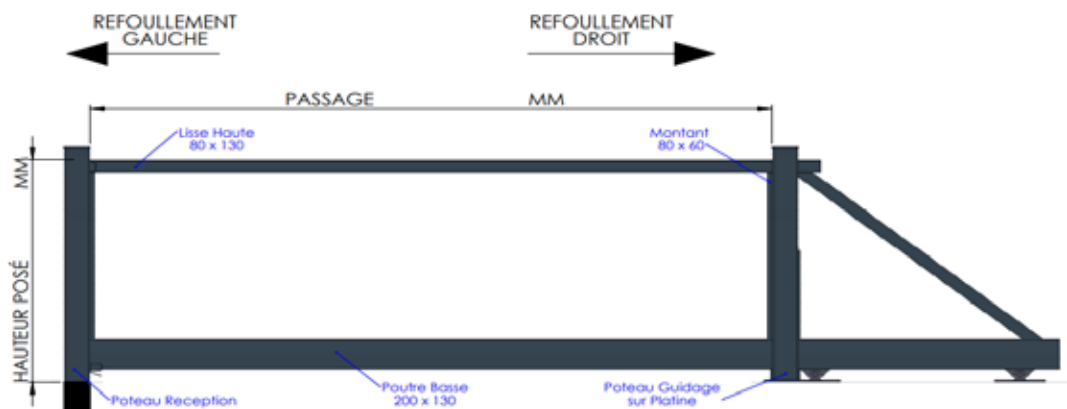

BON DE COMMANDE TOTEM

PROFESSIONNEL	
---------------	--

PARTICULIER	
-------------	--

ALIGNEMENT ELEGONE ?	OUI	NON
----------------------	-----	-----

<input type="checkbox"/> DEMANDE DE PRIX <input type="checkbox"/> BON DE COMMANDE		
CONTACT	03 27 71 30 30	commande@pulsion-alu.fr
Nom du demandeur :		
Nom du client :		
Réf. chantier :		
Réf. Cegid :		
Date de demande :		
Date de pose souhaitée :		
POSITIONNEMENT DU TOTEM		
Dimensions		
Largeur	370 mm	
Passage entre piliers/poteaux		
Hauteur		
La traverse basse sera alignée avec le bas de la traverse du projet accolé		
Poteaux		
Modèle	Nombres	Type de Fixation
100x100		platine scellement
150x150		platine scellement
200x200		platine scellement
Piliers		Hauteur sous chapeaux
Coloris :		RAL N°
<input type="checkbox"/> Structuré	<input type="checkbox"/> Mat	<input type="checkbox"/> Satiné <input type="checkbox"/> Brillant

Tarifs :

REPLISSAGE	
Tubes ajourés	25
	40
	80
	150
	240
Espacement entre tubes	mm

Lames décoratives	Alu Brossé
	Doré
	Titane

Persiennes (laser tube)	80
	140

Bambou Ø20	soudé
	laser tube

Lames Pleines	80
	150
	240
	365

Tôles	Pleines	3 mm
	Perforées ronde R5T8	3 mm
	Perforées carré C10U30	3 mm
	Découpe laser type :	4 mm
		6 mm

MODÈLE :
faire un schéma si ce n'est pas un modèle catalogue

Cornières (supplémentaires)		
dimension en mm		
	Arête ext 1	
	Arête ext 2	
	épaisseur	
	longueur	

Encadrement boîte à lettres	X
Boîte à lettres 290x290	X
Numéro Inox	

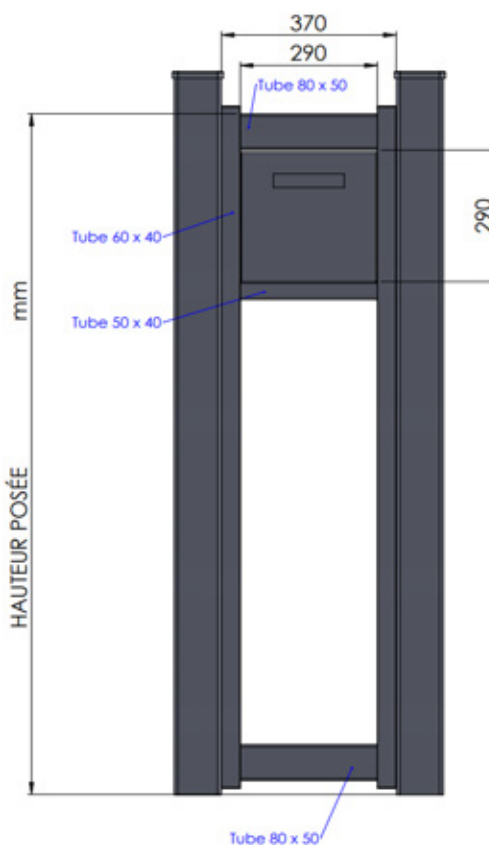

BON DE COMMANDE PORTILLON

PROFESSIONNEL	
---------------	--

PARTICULIER	
-------------	--

ALIGNEMENT ELEGONE ?	OUI	NON
----------------------	-----	-----

<input type="checkbox"/> DEMANDE DE PRIX <input type="checkbox"/> BON DE COMMANDE		
CONTACT	03 27 71 30 30	commande@pulsion-alu.fr
Nom du demandeur :		
Nom du client :		
Réf. chantier :		
Réf. Cegid :		
Date de demande :		
Date de pose souhaitée :		
	Manuel sans profils de réception 60x40	
	fourni avec serrure, poignées	
	Manuel avec profils de réception 60x40 (Impératif si entre piliers)	
	fourni avec serrure, poignées	
	Gâche électrique avec profils de réception 60x40	
	avec serrure et poignées	
Dimensions		
Largeur		
Passage entre piliers/poteaux		
Hauteur		
Côte entre la traverse haute et le sol (attention 70 mm serons décomptés entre le sol et la traverse basse)		
Poteaux		
Modèle	Nombres	Type de Fixation
100x100		platine scellement
150x150		platine scellement
200x200		platine scellement
Piliers		Hauteur sous chapeaux
Coloris :		RAL N°
<input type="checkbox"/> Structuré	<input type="checkbox"/> Mat	<input type="checkbox"/> Satiné <input type="checkbox"/> Brillant
ÉCLAIRAGE		
Gyro 360		Option 1 poteaux 200
Diffuseur		Option 2 bombée Poteaux 200

Tarifs :

REPLISSAGE	
Tubes ajourés	25
	40
	80
	150
	240
espacement entre tubes	mm

Lames décoratives	Alu Brossé
	Doré
	Titane

Persiennes (laser tube)	80
	140

Bambou Ø20	soudé
	laser tube

Lames Pleines	80
	150
	240
	365

Tôles	Pleine	3 mm
	Perforé ronde R5T8	3 mm
	Perforé carré C10U30	3 mm
	découpe laser type :	4 mm
		6 mm

OUVERTURE PORTAIL	
Gonds pour pente en %	
Gond pour ouverture 180°	
Groom MAMMOTH	
Barre contreventement	
Baïonnette	

Cornières (supplémentaires)		
dimension en mm		
	Arête ext 1	
	Arête ext 2	
	épaisseur	
	longueur	

Encadrement boîte à lettres	
Boîte à lettres 290x290	
Numéro Inox	

Cintrage	
Bombé	
Bombé inversé	
Pointe	
Pointe inversé	
Chapeau gendarme	
Chapeau gendarme inversé	

MODÈLE :
faire un schéma si ce n'est pas un modèle catalogue

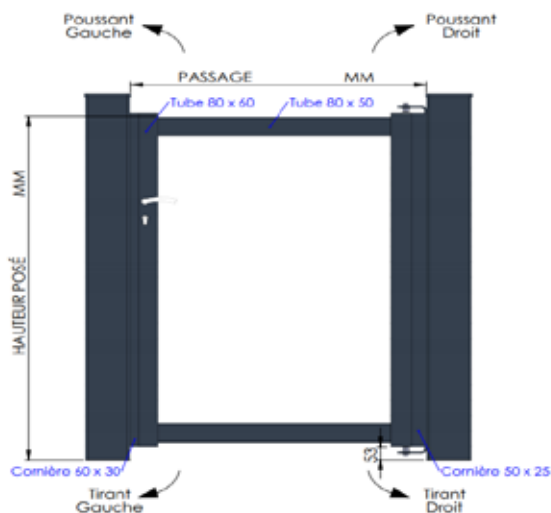

BON DE COMMANDE CLÔTURE SOUDÉE

PROFESSIONNEL	
---------------	--

PARTICULIER	
-------------	--

ALIGNEMENT ELEGONE ?	OUI	NON
----------------------	-----	-----

<input type="checkbox"/> DEMANDE DE PRIX
<input type="checkbox"/> BON DE COMMANDE

CONTACT	03 27 71 30 30	commande@pulsion-alu.fr
---------	----------------	--

Nom du demandeur :	
Nom du client :	
Réf. chantier :	
Réf. Cegid :	
Date de demande :	
Date de pose souhaitée :	

<input type="checkbox"/>	Manuel sans profils de réception 60x40 fourni avec serrure, poignées
<input type="checkbox"/>	Manuel avec profils de réception 60x40 (Impératif si entre piliers) fourni avec serrure, poignées
<input type="checkbox"/>	Gâche électrique avec profils de réception 60x40 avec serrure et poignées

Dimensions	
Largeur	
Passage entre piliers/poteaux	
Hauteur	
Côte entre la traverse haute et le sol (attention 70 mm seront décomptés entre le sol et la traverse basse)	

Poteaux			
Modèle	Nombres	Type de Fixation	
100x100		platine	scellement
150x150		platine	scellement
200x200		platine	scellement
Piliers		Hauteur sous chapeaux	

Coloris :	RAL N°
<input type="checkbox"/> Structuré	<input type="checkbox"/> Mat
<input type="checkbox"/> Satiné	<input type="checkbox"/> Brillant

ÉCLAIRAGE			
Gyro 360		Option 1 poteaux 200	
Diffuseur		Option 2 bombée Poteaux 200	

Tarifs :

REPLISSAGE	
Tubes ajourés	25
	40
	80
	150
	240
Espacement entre tubes	mm

Lames décoratives	Alu Brossé
	Doré
	Titane

Persiennes (laser tube)	80
	140

Bambou Ø20	soudé
	laser tube

Lames pleines	80
	150
	240
	365

Tôles	Pleine	3 mm
	Perforé ronde R5T8	3 mm
	Perforé carré C10U30	3 mm
	Découpe laser Type :	4 mm
		6 mm

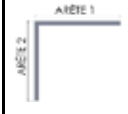
Cornières (supplémentaires)		
Dimensions en mm		
	Arête ext 1	
	Arête ext 2	
	Épaisseur	
	Longueur	

Encadrement boîte à lettres	
Boîte à lettres 290X290	
Numéro Inox	

MODÈLE :
faire un schéma si ce n'est pas un modèle catalogue

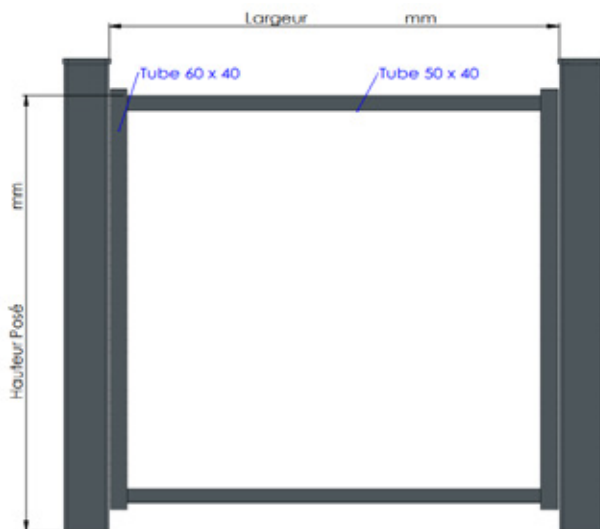

BON DE COMMANDE CLÔTURE ÉLÉGONNE

BON DE COMMANDE CLÔTURE ÉLÉGONNE

<input type="checkbox"/> DEMANDE DE PRIX <input type="checkbox"/> BON DE COMMANDE	
CONTACT	03 27 71 30 30 commande@pulsion-alu.fr
Nom du demandeur :	
Nom du client :	
Réf. chantier :	
Réf. Cegid :	
Date de demande :	
Date de pose souhaitée :	
Coloris :	RAL N°
<input type="checkbox"/> Structuré <input type="checkbox"/> Mat <input type="checkbox"/> Satiné <input type="checkbox"/> Brillant	

DESCRIPTION	QUANTITE
Poteau Élégonne 100x100 mm - L2700	
Poteau Élégonne 100x100 mm - L3200	
Platine invisible	
Clips poteau L2500	
Chapeau 100 x 100	
Lame indépendante L2500 de 80 mm	
Lame indépendante L2500 de 150 mm	
Lame indépendante L2500 de 240 mm	
Lame intermédiaire L2500 de 80 mm	
Lame intermédiaire L2500 de 150 mm	
Lame intermédiaire L2500 de 240 mm	
Lame intermédiaire L2500 de 365 mm	
Lame finition L2500 de 80 mm	
Lame finition L2500 de 150 mm	
Lame finition L2500 de 240 mm	
Lame intermédiaire de 36 mm L2500	
Clips L2500 aluminium brossé	
Clips L2500 aluminium doré	
Clips L2500 titane black	
Boîte au lettres	
Encadrement boîte aux lettres - 50x40	
Kit encadrement tôle	
Lame mâle, lame femelle et clips poteau	
Forfait thermolaquage hors standard	
Tôle L2485 x H308 (visible H2465 x H288)	Nom :
Tôle Hors standard	

KIT D'INSERTION DE DÉCOUPES LASER

Tôle de découpe laser H 308 mm x 2485 mm

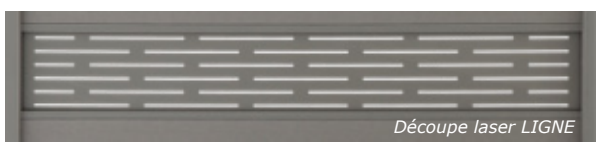

Possibilité de découpes laser personnalisées uniquement sur devis.

8 choix standards de découpe laser

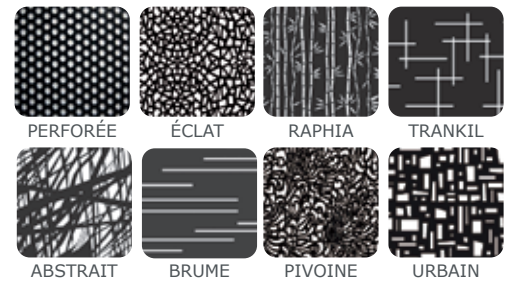

DIMENSIONS DE LA CLÔTURE

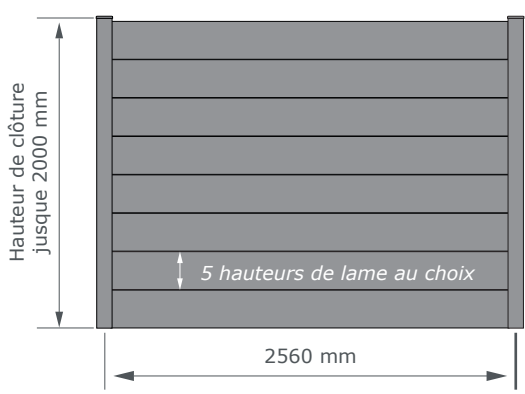

LAMES ALUMINIUM

5 hauteurs de lame au choix

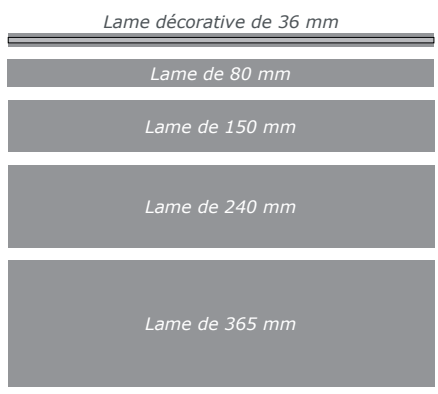

CLIP

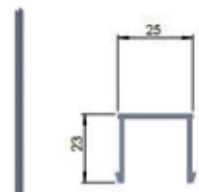

Clip en aluminium thermolaqué. Hauteur 2500 mm. Permet de remplir les encoches libres du poteau ou de réaliser les espacements en les découpant.

SOUPLESSE DIRECTIONNELLE

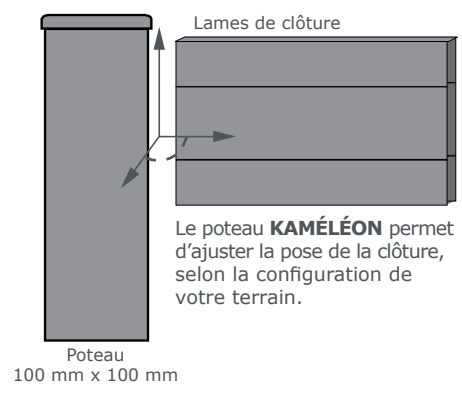

POTEAU KAMÉLÉON

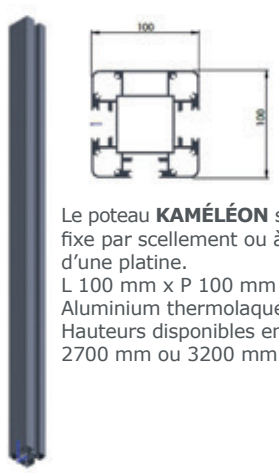

LAME DÉCORATIVE 36 MM

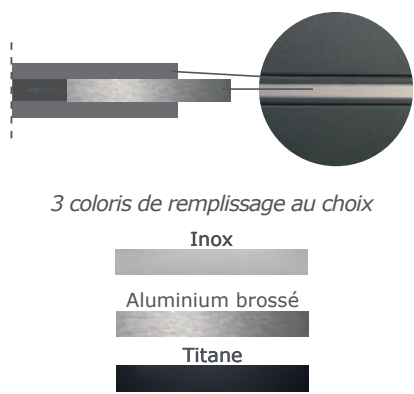

Les dessins présentés sur cette page sont non contractuels

BON DE COMMANDE MOTORISATION ET ACCESSOIRES

MOTORISATIONS APPARENTES | Portails coulissants et autoportants



Kit Moteur DITEC ION4 (400KG) à usage résidentiel

24V intégral, système à encodage
Comprenant Jeux de photocellules LIN2 (Filaire)
et 2 télécommandes ZEN 2
(une noire et une blanche paramétrées en atelier)

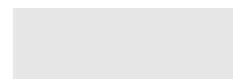

Kit Moteur DITEC ION6 (600KG) à usage résidentiel

24V intégral, système à encodage
Comprenant Jeux de photocellules LIN2 (Filaire)
et 2 télécommandes ZEN 2
(une noire et une blanche paramétrées en atelier)

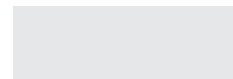

ACCESSOIRES ASSOCIÉS



Télécommandes ZEN 2

Une noire ou une blanche au choix paramétrée en atelier

Noire

Blanche

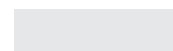
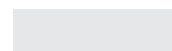

Télécommande ZEN 2 MT (2 canaux) paramétrée en atelier
Télécommande ZEN 4 MT (4 canaux) paramétrée en atelier

ZEN 2 MT

ZEN 4 MT

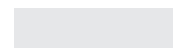
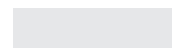

Jeux de photocellules LIN2 (Filaire)

Possibilité d'ajouter un jeu supplémentaire hauteur 800mm

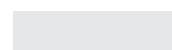

Jeux de photocellules LIN2 B (Sans fils)

Photocellules paramétrées en atelier

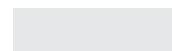

Clavier à codes ENTREMATIC (Filaire ou sans fil)

Paramétré en atelier ouverture totale et piéton

Filaire

Sans fil

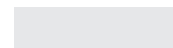
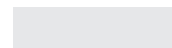

Clavier à codes EASYBK (Filaire)

Paramétré en atelier ouverture totale et piéton

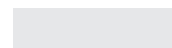

Antenne ENTREMATIC

Permet d'augmenter la portée entre 20 mètres et 30 mètres (sous réserve de l'environnement ambiant)

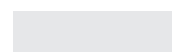

Kit batterie ENTREMATIC

En cas de panne électrique, les batteries permettent le bon fonctionnement de l'installation

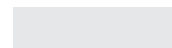

Déverrouillage extérieur ENTREMATIC

Poignée de déverrouillage à distance protégée par une clé

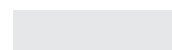

Kit gyro 360 PULSION

Comprend plexi et carte Led, coloris Blanc, bleu, orange
Installation sur poteau 150 (Guidage par défaut)

Blanc

Bleu

Orange

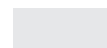
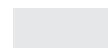
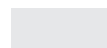

Kit bandeaux LED PULSION

Eclairage bandeau LED 2 x 1 m, coloris Blanc, bleu, Plexi
IP68 résistant à la poussière (Dans le passage)

Blanc

Bleu

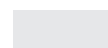
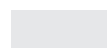

MOTORISATIONS INTÉGRÉES | Portails coulissants et autoportants



Moteur BELFOX 350 à usage résidentiel

Installation sur poteau 900

(Impossibilité kit Batterie)

Comprenant poteau, antenne, jeu de cellules, une clé de déverrouillage pour porte accès poteau, 2 télécommandes 4 canaux paramétrées en atelier

900

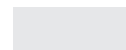

Moteur BELFOX 350 à usage résidentiel

Installation sur poteau 1200

(Possibilité kit Batterie)

Comprenant poteau, antenne, jeu de cellules, une clé de déverrouillage pour porte accès poteau, 2 télécommandes 4 canaux paramétrées en atelier

1200

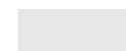

ACCESSOIRES ASSOCIÉS



Télécommandes 4 canaux

Paramétrée en Atelier

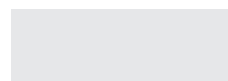

Jeu de photocellules LIN2 (Filaire)

Possibilité d'ajouter un jeu supplémentaire hauteur 800mm

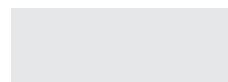

Jeu de photocellules LIN2 B (Sans fils)

Photocellules Paramétrées en atelier

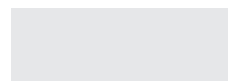

Clavier à codes EASYBK (Filaire)

Paramétré en atelier ouverture totale et piéton

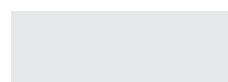

Kit batterie

En cas de panne électrique, les batteries permettent le bonfonctionnement de l'installation

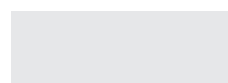

Kit gyro 360 PULSION

Comprend plexi et carte Led , coloris Blanc, bleu, orange
Installation sur poteau 150 (Guidage par défaut)

Blanc

Bleu

Orange

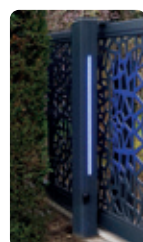
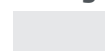
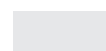
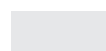

Kit bandeaux LED PULSION

Eclairage bandeau LED 2 x 1 m, coloris Blanc, bleu, Plexi
IP68 résistant à la poussière (Dans le passage)

Blanc

Bleu

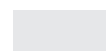
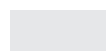

BON DE COMMANDE INTERPHONIE



AIPHONE JO SERIE ou WIFI

*Portier vidéo couleur mains libres,
Ecran LCD couleur 7 pouces extra plat 2 cm
Platine de rue à poser en saillie
Identification des visiteurs à l'entrée du domicile
Ajustement automatique de l'image en fonction
du jour ou de la nuit*

SÉRIE

WIFI



AIPHONE Audio

*Kit interphone, 2 fils intégral extra-plat,
comprend une platine de rue en saillie, un poste
audio mains libres et un transformateur.
Permet d'étendre l'installation jusqu'à 4 postes intérieurs
Distance maxi platine à poste : 150 m*



AIPHONE WL11

*Kit carillon sans fil entre 50 à 100m DECT audio/vidéo
comprend une moniteur 2,4 pouces et une platine de rue,
4 types de sonneries préenregistrées,
Permet de mémoriser les images pour un maximum de
sécurité*



URMET

*Kit carillon sans fil jusqu'à 500 mètres
comprend un carillon récepteur et un bouton émetteur
20 types de sonneries préenregistrées, Flash lumineux
signalant l'appel (Désactivable)
Idéal en remplacement d'une sonnette existante*

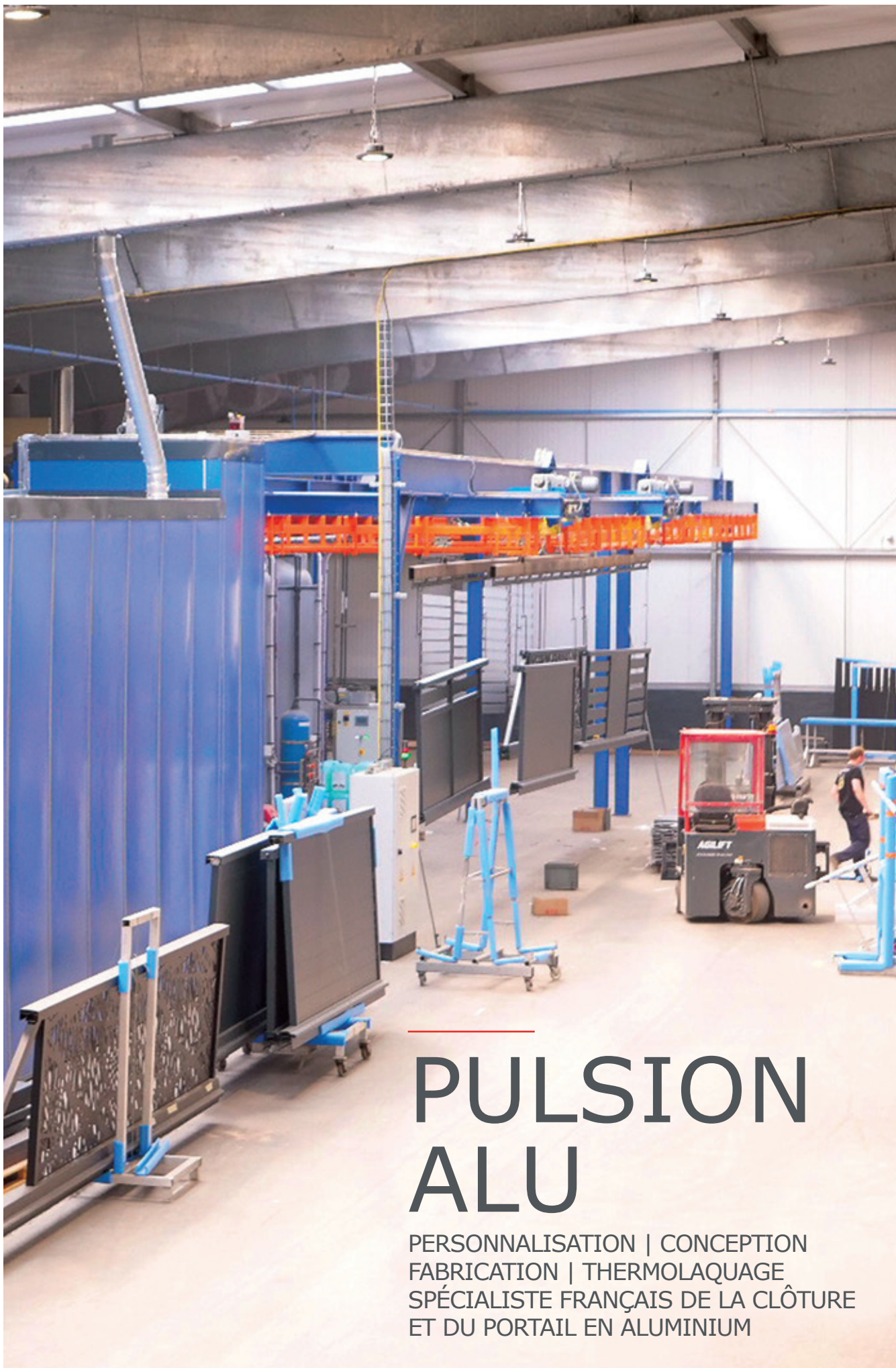

PULSION ALU

PERSONNALISATION | CONCEPTION
FABRICATION | THERMOLAQUAGE
SPÉCIALISTE FRANÇAIS DE LA CLÔTURE
ET DU PORTAIL EN ALUMINIUM



PULSION ALU

Fabrication Française Aluminium Sur-mesure

HORAIRES D'OUVERTURE

Lundi au vendredi
de 8h00 à 12h00
et de 13h30 à 17h00

NOUS CONTACTER

591 avenue Paul Hénin
59500 DOUAI
03 27 71 30 30
contact@pulsion-alu.fr